

CONTROLLED **BIOSTORAGE**

PRISLISTA

SE 2024

 bioline

GRAM

Biostorage you can depend on

Fördelen med Gram BioLine

Utseendet kan bedra. Skåpets utseende är det enda som Gram BioLine kontrollerade bioförvarings-lösningar har gemensamt med de hushållskylar och -frysar vi alla känner till. Gram BioLine serien har en signifikant högre kapacitet och mängder av nödvändiga specifikationer än någon annan kommersiell kyl- eller frysutrustning. Vi har designat, finjusterat och optimerat samtliga detaljer i Gram BioLine enheterna för biolagring för att säkerställa:

- >> maximal pålitlighet
- >> strikt kontroll
- >> optimerat luftflöde
- >> en ansvarsfull miljöprofil
- >> lätt anpassning
- >> snabb support av utbildad personal

Allt detta innebär att du kan lita på varje produkt i vår Gram BioLine serie för att uppnå och överträffa alla gällande legaliserade krav och internationella standarder rakt igenom. Det finns fem helt olika modeller i Gram BioLine serien för kontrollerade biolagringslösningar. Tillsammans täcker de allt från högspecificerad biolagring skapad för "uppgiftskritiskt" arbete till kyl- och frysenheter för generella ändamål.



Garanti gäller endast i Sverige. Gram förbehåller sig rätten att ändra priser och specifikationer. Gäller från 01.01.2024

Kylskåp		Temperatur
RR	Standard kyl	+2/+20 °C
ER	Utökad kyl	-2/+20 °C
Frysskåp		
RF	Standard fry	-25/-5 °C
EF	Utökad fry	-35,-40/-5 °C
UL	Ultralåg fry	-86/-60 °C



II 3G EX ec nC ic IIB T1-T6 Gc

DTI 22ATEX0248X

DTI 19ATEX0113X

DTI 19ATEX0114X

DTI 21ATEX0160X

DTI 21ATEX0161X

II 3G Ex nA nC nL IIB T1 - T6 Gc



Tillverkarens produktdeklarationer är utvärderade eller certifierade av Danish Technological Institute



ExGuard

Kylskåp -2/+20 °C

ExGuard gör arbetsmiljön ännu säkrare. Genom att vara kopplat till ert befintliga ventilationssystem, säkerställer ExGuard inte bara överensstämmelse med ATEX Kat. 3 Zone 2 internt/externt, utan dessutom både användar- och arbetsmiljösäkerheten. Innan skåpet ger användaren åtkomst till sina innerutrymmen, evakuerar det bort skadlig atmosfär via ventilationssystemet. ExGuard finns som fullhöjds kylskåp med utökad temperaturområde och en volym på 614 liter.



BioUltra

Frysskåp -86/-60 °C

BioUltra är vårt frysskåp med mycket låga temperaturer. Det är designat för att tillfredsställa kraven på säker förvaring. Det har ett kraftfullt, bottenmonterat kaskadkylsystem, vakuumisolerad väggteknik och ett säkert stängningssystem som består av flerskiktspackningar placerade i en labyrint. BioUltra finns i full-höjdsutförande med en kapacitet på 570 l.



BioPlus

Kylskåp -2/+20 °C

Frys-skåp -25/-5 °C eller -35/-5 °C

Denna modell är vår mest avancerade och speciellt designad att möta de allra strängaste kraven för biolagring. Kompressorn är monterad högst upp i enheten och inredningen är helt och hållet tillverkad i rostfritt stål. BioPlus enheterna finns i fullhöjdsmodeller med 6 olika kapaciteter mellan 500-1400 liter.

ER och RF500
ER och RF600D
ER och RF600W
ER och RF660D
ER och RF660W
ER och RF930
ER och RF1270
ER och RF1400
EF 600W och 660W



BioMidi

Kylskåp +2/+20 °C

Frys-skåp -25/-5 °C eller -40/-5 °C

Detta är vår modell i mellan serien designad att möta gällande biolagringskrav. Kompressorn är monterad i botten på enheten och insidorna är tillverkade i aluminium eller rostfritt stål. Samtliga BioMidi modeller har högspecificerat kontrollsystem. BioMidi enheter finns som fullhöjdsmodeller med kapacitet på 425 eller 625 liter.

RR och RF425
RR och RF625
EF425



BioCompact II

Kylskåp +2/+20 °C

Frys-skåp -25/-5 °C

BioCompact II designen är en enhet för generell användning med ventilerad kylanläggning. BioCompact II enheter har samma högspecificerade kontrollsystem som BioMidi modellen. BioCompact II skåp kan fås, beräknat till höjd under bordsbänk och upp till full höjd med kapaciteter på 125, 218, 250, 343, 346 eller 583 liter.

RR och RF210
RR och RF310
RR och RF410
RR och RF610
RR210/RF210
RR310/RF210

Anpassad efter dina behov

Varje användare har egna, individuella behov av hur en kyl eller fryr för biolagring ska vara konstruerad och hur interiören ska vara gjord.

Det finns därför inga standardinredningar för Gram BioLine seriens enheter det vore högst osannolikt att "standard" skulle vara rätt för dina speciella önskemål. Vi vill istället säkerställa att alla enheter i Gram BioLine serien i denna prislista har höga standardspecifikationer. Därefter ger vi dig ett omfattande urval av både tillvalsfunktioner och standardiserade moduler för invändig inredning, infästningar och extrautrustning.

Med dessa valmöjligheter kan du välja precis vad du har behov av för att anpassa både driftspecifikationer och inredning på ditt Gram BioLine skåp, så att de verkligen är anpassade precis till dina behov och krav.



Du kan också besöka vår hemsida www.gram-bioline.com och använda vår nya konfigurator.

Konfiguration

Anpassa och skräddarsy just ditt speciella Gram BioLine biolagringskåp

1. Välj modell

ExGuard, BioUltra, BioPlus, BioMidi eller BioCompact II och skåpets storlek (210, 310, 410, 425, 500, 570, 600, 610, 625, 660, 930, 1270 eller 1400)

BioPlus 600D	
--------------	--

2. Välj exteriör

- Välj mellan vit lackat stål eller rostfritt stål

Vit	
-----	--

3. Välj temperaturområde

- Välj mellan kylar RR, ER eller frysskåp RF, EF

ER	
----	--

BioPlus ER600D Vit	SEK 64.800
--------------------	------------

4. Välj dörr

- Helisolerade dörrar för kylar och frysar eller dubbellagrade, energioptimerade glasdörrar för kylar. Välj höger- eller vänsterhängda dörrar (gäller endast enheter med singeldörrar)

Glasdörr, högerhängd	SEK 3.385
----------------------	-----------

5. Välj interiör

- I ett stort urval av olika interiöranpassningar inklusive hyllor, lådor, referensbehållare, frostsäkringstermostat, chart recorder, väggmontering etc.

6 trådhyllor i rostfritt stål	SEK 4.560
-------------------------------	-----------

Frostskyddstermostat	SEK 1.750
----------------------	-----------

Referensbehållare	SEK 410
-------------------	---------

Välj underdel

6. - Välj mellan ben, hjul eller förberedelse för montering på sockel

Ben	SEK 0
-----	-------

Kundanpassat skåp	SEK 74.905
-------------------	------------

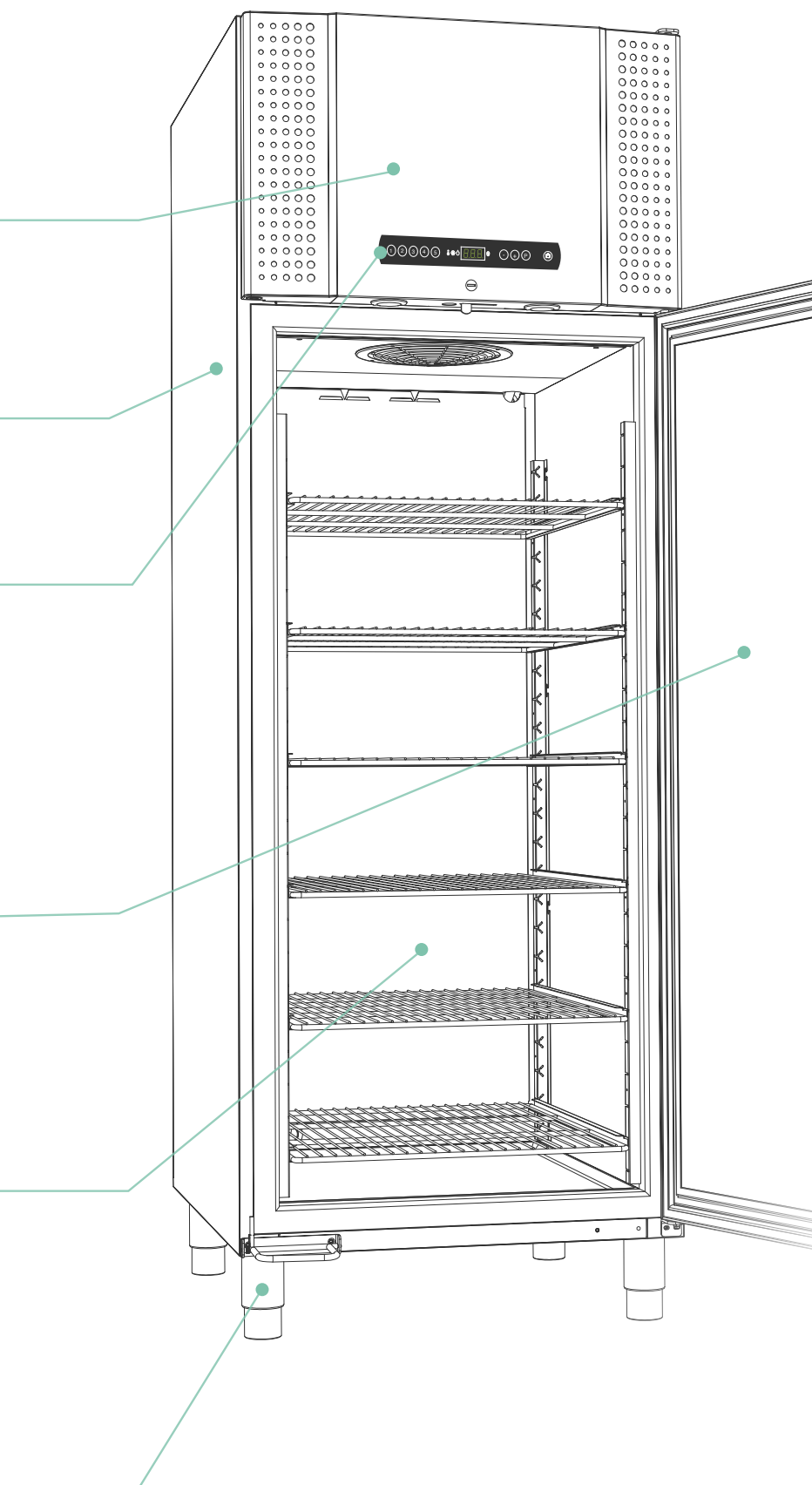

När behoven ändras

Att konstruera en Gram BioLine enhet för dina aktuella behov låser inte fast dig för all framtid. Om nya behov uppstår eller du behöver ändra sättet personalen använder enheten på är det enkelt att konstruera om enheten så att det passar dina behov. Samtliga infästningar och fastsättningar i BioLine enheterna baseras på samma modulsysteem vilket gör det enkelt att installera nya och/eller annan utrustning för att ersätta inredning som inte längre uppfyller dina behov.

Fabriksmonterade Gram BioLine komponenter är extrautrustning, du kan välja när skåpet levereras nytt från fabriken.

Seperat levererad Gram BioLine utrustning är ytterligare tillvalskomponenter som kan köpas till för att utöka eller ändra möjligheterna i en redan befintlig Gram BioLine enhet.

▶ Se sidan 58-61. Produkter och priser för detaljerad information

BioLine tillbehör

Aluminiumlådor

Specialkonstruerade lådor för flera användnings-områden utökar flexibiliteten för biolagringen. Lådorna kan delas horisontellt och vertikalt efter behov och omständigheter som förändras under dagen.

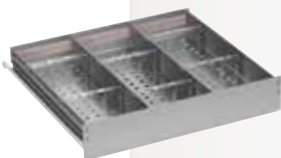

Rostfria, perforerade hyllor

De perforerade hyllorna har en slät yta som bidrar till stabil lagring. Den speciella designen säkerställer extrem bärighet vilket gör dem idealiska för tung belastning. Dessa hyllor är mycket resistenta mot olika typer av ämnen.

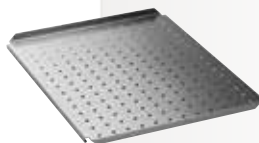

ABS lådor

ABS-lådan är designad från grunden för att uppfylla de strängaste kraven. Lådan är injektionsgjuten i ett stycke för maximal styvhet och mjuka, övergångsfria ytor. Finns till BioCompact II 210, 310 och 410.



Trådkorg

Stora trådkorgar monterade på u-formade skenor som placeras i enhetens väggar. Idealiskt för lagring av flera artiklar med lätt åtkomst. Finns till BioCompact II 210, 310 och 410.



Rostfria lådor 30/40 kg

Kraftiga lådor i hög kvalitet tillverkade i rostfritt stål som lämpar sig väl för användning i speciellt krävande omgivning. Lådorna finns med traditionell rostfri stålfront. Utrustade med teleskopskenor för lådorna.



Glasdörrar

Det gör kontroll och åtkomst både snabbare och lättare. Glasdörren, monterad med energibesparande och extra-isolerat dubbelt glaslager. Glasdörr är tillvalsutrustning för kylarna i Gram BioLine serien.



Rostfria avdelare

Avdelarsystem för behov av ytterligare vertikal delning i 30 och 40 kg lådor i rostfritt stål.



Invändiga dörrar

Set om 3 extra innerdörrar som minimerar förlust av kyla när enhetens ytterdörr är öppen. Var och en av de 3 innerdörrarna kan öppnas separat för åtkomst av lagringsutrymmet. Tillval för BioPlus, BioMidi och standardutrustning för EF-modellerna.



Trådhyllor

Trådhyllorna är av hög kvalitet och tillverkade av rostfritt stål med lång livslängd. Det är också möjligt att välja plastbelagda trådhyllor för allmän användning.



BioLine tillbehör



Väggmontering

BioCompact II 210, 310 och 410 enheterna kan väggmonteras för att spara golvutrymme och för enklare rengöring.



Referensbehållare

Behållare där tillbehör till biomaterial kan kopieras. E-sensorn eller av användaren egen sensor kan placeras i referensbehållaren.



Ben

Ben i rostfritt stål är ett idealiskt val för montering av en fast kyl på säkert sätt. Skåpet kan även förberedas för montering på sockel. Båda valen inkluderas i serien för Gram BioLine produkter utan extra kostnad.



DIN-kit

Om skåpet utrustas med lämpligt DIN-kit kommer det uppfylla DIN 13277.



Hjul

Skåp med hjul tillhandahåller en mobil enhet för biolagring. För en ännu mer mobil enhet kan man uppgradera från standardval med två låsbara svängbara hjul och två fasta hjul till valet av fyra lås- och svängbara hjul.



Fotpedal

Praktisk fotpedal – gör skåpet lättöppnat och lättillgängligt även för användare som har händerna fulla. Standard för BioPlus och tillgängliga tillval för BioCompact II 410/610.



Chart Recorder

Chart Recordern är anpassad för oavbruten mätning av skåptemperaturen. Temperaturgivaren placeras i en separat referensbehållare. Strömförsörjningen till Chart Recordern är ett 1,5 volts batteri som säkerställer mätningen även vid strömavbrott.



Dubbelt kylsystem – Denna extra säkerhetsutrustning säkerställer att temperaturen inne i enheten bibehålls även under ett ev. fel på kompressorn. Det finns två av individuellt oberoende kylkretsar som körs parallellt under normala förhållanden. Varje kylkrets är konstruerad att individuellt och på ett säkert sätt bibehålla önskad enhetstemperatur.



Frostskyddsstermostat

Frostskyddsstermostat som förhindrar kylsystemet att kyla om temperaturen understiger förinställd minimitemperatur. Denna utrustning kan inte kombineras med extern kompressor.

Introduktion av ExGuard



ExGuard är utformad för lagring av föremål som potentiellt avger skadliga, illauktande och / eller explosiva atmosfärer. ExGuard förutses underlätta och göra en säkrare arbetsmiljö för användare.

ExGuard möjliggör ökad arbetsmiljösäkerhet och placering i olika arbetsmiljöer, genom att låta ditt befintliga ventilationssystem extrahera farlig atmosfär från skåpets innehåll innan du kan komma åt innehållet.

Precis som med alla andra BioLine-kylskåp har ExGuard intern och extern ATEX Kat. 3 Zone 2 överensstämmelse, vilket gör att arbetsmiljösäkerheten är så hög som möjligt.

ExGuard är för närvarande tillgänglig som 614 liter kylskåp i rostfritt / rostfritt eller vit / rostfritt med glas eller fast dörr.

Exguard		
ER	Utökad kyl	-2/+20 °C



Funktionerna inkluderar:

- Effektiv och säker daglig drift
- ATEX Kat. 3 Zone 2 kompatibel - Internt och Externt
- Inbyggda säkerhetsmekanismer som förhindrar att skåp öppnas innan farlig atmosfär har extraherats
- Enkel anslutning till ditt befintliga ventilationssystem *
- Minimal inställning
- Högkapacitets kylsystem för temperaturåtervinning

*Krav på luftflöde beroende på lagrade varor

ExGuard

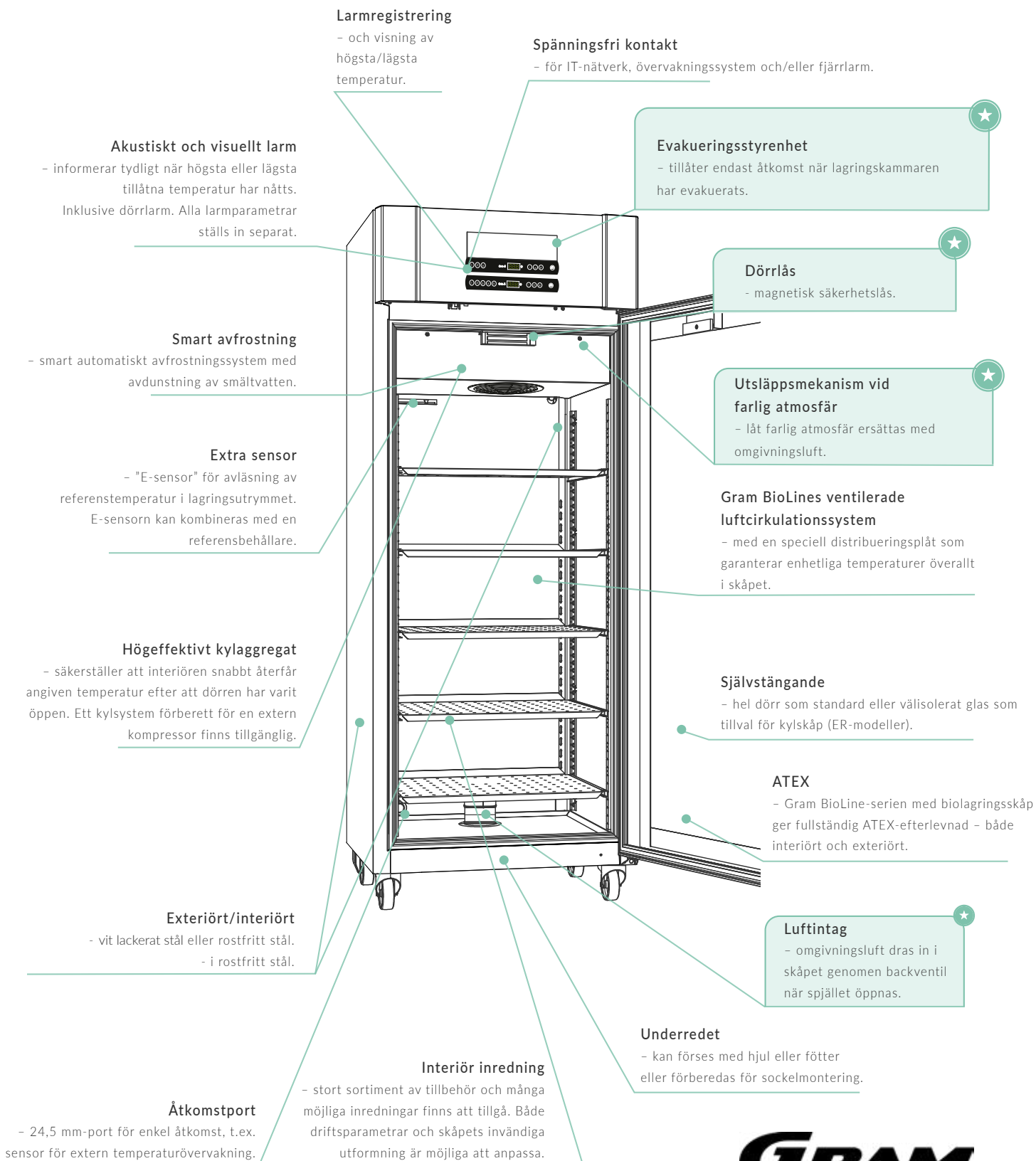

ExGuard, ett enklare sätt att få en säker arbetsmiljö

Ett spjäll styrs via evakueringsenheten för att öppna och stänga, vilket möjliggör att potentiellt förorenad luft kan utvädras genom det anslutna ventilations-systemet.

Säker lagring av ämnen som kan avge farliga gaser har fram tills nu varit komplicerat. Alternativen har varit att specialbygga skåp med omfattande extrautrustning för att uppfylla kraven – eller i värsta fall använda ett vanligt skåp och därmed exponera användarna och omgivningen för potentiellt farlig atmosfär.

ExGuard-sortimentet erbjuder en säker och hållbar förvaringslösning för ämnen som kan avge farliga gaser. Med extern och intern ATEX kat. 3, zon 2 efterlevnad, integrerad ventilationsaktivering, säkerhetsfunktioner för användare och felsäkra system behöver ExGuard bara kopplas till ett befintligt ventilationssystem och strömförsörjning samt få evakueringstimer konfigurerade för att sätta en ny standard på marknaden för en praktisk och säker arbetsmiljö.

Användarvänlighet

ExGuards enkla åtkomstprocedur kräver minimalt med utbildning och säkerställer trygg åtkomst till de förvarade föremålen varje gång.

- Ett kraftfullt elektromagnetiskt lås håller skåpsdörren ordentligt låst vid normaldrift.
- För att öppna skåpet trycker användaren på 1 på evakueringskontrollpanelen. Skåpets inre kommer att evakueras och fyllas på med omgivningsluft.
- När evakueringen har genomförts kan skåpet öppnas.
- När skåpet stängs låses automatiskt dörrarna.

Omgivningsluft dras in i skåpet genom en backventil när spjället öppnas, vilket utjämnar trycket och spolar ut potentiellt förorenad luft.



ExGuard ER600W



Ex II 3G Ex ec nC ic IIB T1 Gc
DTI 22ATEX0249X



Tekniska specifikationer

Temperaturintervall	-2/+20 °C
Omgivningstemperatur	Hel dörr +10/+43 °C, Glasdörr +10/+38 °C
Kontrollenhet	Dedikerad ExGuard evakueringsregulator och programvara som hämmar åtkomst till lagringskammaren om inte säker evakuering av lagringskammaren har inträffat. Tiden av steg i åtkomstproceduren kan anpassas efter dina specifikationer. Separat kontrollenhet som hanterar normal drift som med BioPlus-sortimentet.
Material: Interiört Exteriört	Rostfritt stål Vit lackerat stål eller rostfritt stål
Ytermått (B x D x H)	820 x 789 x 1996/2246
Nettovikt	Nettovikt utan emballage och tillbehör: 166 kg
Bruttovolym	614 liter
Nettovolym	486 liter
Moduler för hyllor och lådor	48 max (Se sidan 68)
Isolering	70 mm polyuretan med HFC-fritt cyklopentandrivmedel
K-värde	Hel dörr 0,26 W/m ² K, Glasdörr 0,45 W/m ² K
Köldmedium	R290
CO ₂ e	
Kylkapacitet vid -10 °C	R290 389 W
Energiförbrukning	1,62 kWh/dygn
Anslutning	230 V, 50 Hz
Ljudnivå	46,3 dB(A)
Luftsystem	Gram BioLines ventilerade luftcirkulationssystem
Avfrostningssystem	Smart automatiskt avfrostningssystem med avdunstning av smältvatten

Pris (vit)
SEK 91.600

Pris (rostfritt stål)
SEK 94.500

Tillval och extra utrustning (alla priser i SEK) – se produktkonfigurationsguiden på sidan 4

S	BioLine låda i rostfritt stål 40 kg	2.915
C	BioLine avdelare för lådor i rostfritt stål (1 uppsättning)	820
P	BioLine perforerad hylla i rostfritt stål	1.050
T	BioLine trådhylla i rostfritt stål	760
11	Glasdörr	3.385
V	Referensbehållare	410
	**Ben, hjul	0
31	Hjul, 360° svängningsradie	585
20/21	Dörrgångjärn – höger eller vänster	0

Tillvalskoder

** Se sidan 70



Introduktion av **BioUltra**



BioUltra UL570 är ett frysskåp med mycket låga temperaturer. Det fungerar säkert vid -86 °C.

Genom att använda komponenter med hög kapacitet, kaskadkylsystem, den senaste generationens VIP-teknik och isolerade innerdörrar kan BioUltra hålla säkra och stabila interna förhållanden när det arbetar vid -86 °C.

BioUltra UL570 kan innehålla upp till 384 2"/50 mm lådor, 192 x 3"/75 mm lådor eller 192 x 4"/100 mm lådor.

BioUltra frysskåp

UL	Ultralåg frys	-86/-60 °C
----	---------------	------------

- ① Gram MPC 4.6 låter dig justera olika parametrar individuellt för att möjliggöra justering av enhetens driftsprofil för specifika krav eller vid behov av ändring.
- ② Varje UL570 levereras med fem perforerade hyllor i rostfritt stål för att kunna utnyttja förvaringsutrymmet fullt ut.
- ③ Två av varandra oberoende, isolerade innerdörrar underlättar säker drift och hög flexibilitet. Innerdörrarna kan demonteras för enkel rengöring.

INFO

Förutom en vanlig luftkyld kondensor är BioUltra också tillgänglig med ett hybridvatten / luftkyld kondensoralternativ*. Hybridalternativet kombinerar bekvämligheten med minimal värme / bullerutsläpp från vattenkyllning, med säkerheten för ett redundanssystem vid störningar i tillförsel av processvatten – vilket garanterar maximal säkerhet och uppehållstid.

*Kräver processvattenförsörjning

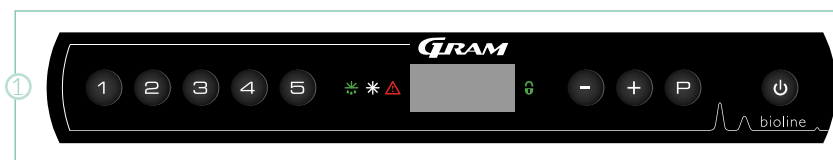

BioUltra UL570



Isolerade innerdörrar

- förenklar den vardagliga användningen och bevarar temperaturen även om man glömmet den yttre dörren öppen.

Larmregistrering

- och visning av högsta/lägsta temperatur.

Spänningsfri kontakt

- för IT-nätverk, övervakningssystem och/eller fjärrlarm.

Akustiskt och visuellt larm

- informerar tydligt när högsta eller lägsta tillåtna temperatur har nåtts. Alla larmparametrar ställs in separat.

Vakuumisolerade paneler

- ser till att miljön inne i skåpet är stabil och säker även vid -86 °C.

Servicelucka

- på skåpets baksida gör det enkelt att komma åt värmeväxlare och torkfilter.

Extra sensor

- "E-sensor" för avläsning av referenstemperatur i lagringsutrymmet.

Exteriört/interiört

- antingen i rostfritt stål exteriör och inredning, eller en vit version med vit lackerad exteriör och inredning, insidan av dörren och bottenpanelen i rostfritt stål.

Interiör inredning

- skåpets inredning kan anpassas efter förändrade lagringsbehov.

Kaskadkylsystem

- särskilt utformat för drift vid mycket låga temperaturer. Garanterar hög effektivitet, god prestanda och bra hållbarhet.

Dörrlås

- hindrar obehöriga från att öppna skåpet.

Underredet

- med nivåutjämnande länkhjul, vilket gör skåpet enkelt att placera, och benen kan fällas ned för ökad stabilitet.

Åtkomstportar

- två 24,5 mm portar för enkel åtkomst, t.ex. sensorer för extern temperaturövervakning.

Packningar

- ett system med flerskiktspackningar placerade i en labyrinth garanterar maximalt skydd mot den omgivande miljön.

Dörrhandtag

- med ergonomisk och lätthanterlig design som gör det enkelt och tryggt att nå skåpets interiör.

Alternativ:
Hybridkylning

GRAM
Biostorage you can depend on

BioUltra UL570 ^{*}-86 °C



Ex II 3G Ex ec nC ic IIB T4 Gc
DTI 22ATEX0248X



Tekniska specifikationer	
Temperaturintervall	-86/-60 °C
Omgivningstemperatur	+10/+30 °C
Kontrollenhet	Gram MPC 4.6, spänningsfri kontakt, E-sensor, akustiskt temperaturlarm som kan programmeras separat, larmregistrering, hög/låg temperatur och offset funktion.
Material: Interiört Exteriört	Vit lackerat stål, dörrarnas insida och bottenpanel i rostfritt stål Vit lackerat stål eller rostfritt stål
Yttermått (B x D x H)	856 x 979 x 1.986/1.996 (min./max. höjd)
Nettovikt	Nettovikt utan emballage och tillbehör: 257 kg
Bruttovolym	570 liter
Hyllmoduler	Ställbara i steg om 12,5 mm 5 perforerade hyllor i rostfritt stål medföljer som standard
Ställkapacitet: 2"/50 mm-lådor	384 lådor (med 4x4-ställ) 38.400 provrör (med 4x4-ställ)
Ställkapacitet: 3"/75 mm-lådor	192 lådor (med 3x4-ställ) 19.200 provrör (med 3x4-ställ)
Ställkapacitet: 4"/100 mm-lådor	192 lådor (med 2x4-ställ) 19.200 provrör (med 2x4-ställ)
Isolering	70 mm (HFC fritt cyklopentan) Vakuumisolerade paneler
Köldmedium	Cykel 1: R290/Cykel 2: R170/R601
CO ₂ e	
Använda sensorer	PT-10.000
Underrede	Nivåutjämnande länkhjul
Anslutning	230 V, 50 Hz, 16 A
Strömförbrukning**	10.5 kWh/dygn
Ljudnivå	46,5 dB(A)

** Uppmätt med tomt skåp, börvärde -80 °C samt omgivningstemperatur 20 °C

Pris (vit)
SEK 128.300

Pris (rostfritt stål)
SEK 133.600

Tillval och extra utrustning (alla priser i SEK) – se produktkonfigurationsguiden på s. 4

5 perforerade hyllor i rostfritt stål medföljer		
50	Chart recorder	8.575
79	Hybridkylning	26.705
20/21	Dörrångjärn – höger eller vänster	0

Tillvalskoder



Racks					
	Modell	Typ	Beskrivning	H x D x B	Pris
2"/50 mm	Eco AluRack	Åtkommlig från sidan, utförd i aluminium	Till 4 x 4 Boxar max 137 x 137 mm	228 x 558 x 140	SEK 870
	Standard Rack	Åtkommlig från sidan, utförd i rostfritt stål	Till 4 x 4 Boxar max 137 x 137 mm	228 x 558 x 140	SEK 970
	Comfort Rack	Draglåda, utförd i rostfritt stål	Till 4 x 4 Boxar max 137 x 137 mm	228 x 558 x 140	SEK 1.585
3"/75 mm	Eco AluRack	Åtkommlig från sidan, utförd i aluminium	Till 3 x 4 Boxar max 137 x 137 mm	240 x 558 x 140	SEK 870
	Standard Rack	Åtkommligt från sidan utförd i rostfritt stål	Till 3 x 4 Boxar max 137 x 137 mm	240 x 558 x 140	SEK 970
	Comfort Rack	Draglåda, utförd i rostfritt stål	Till 3 x 4 Boxar max 137 x 137 mm	240 x 558 x 140	SEK 1.685
4"/100 mm	Eco AluRack	Åtkommlig från sidan, utförd i aluminium	Till 2 x 4 Boxar max 137 x 137 mm	212 x 558 x 140	SEK 870
	Standard Rack	Åtkommlig från sidan, utförd i rostfritt stål	Till 2 x 4 Boxar max 137 x 137 mm	212 x 558 x 140	SEK 970
	Comfort Rack	Draglåda, utförd i rostfritt stål	Till 2 x 4 Boxar max 137 x 137 mm	212 x 558 x 140	SEK 1.685

* Pris exkl. boxar

Boxar				
	Box höjd	Typ	Beskrivning	Pris/St.
9x9	2"/50 mm	Laminerad kartong, vit	133 x 133 mm med 9 x 9 indelare	SEK 45
	3"/70 mm	Laminerad kartong, vit	133 x 133 mm med 9 x 9 indelare	SEK 55
	4"/100 mm	Laminerad kartong, vit	133 x 133 mm med 9 x 9 indelare	SEK 75
10x10	2"/50 mm	Laminerad kartong, vit	136 x 136 mm med 10 x 10 indelare	SEK 45
	3"/70 mm	Laminerad kartong, vit	136 x 136 mm med 10 x 10 indelare	SEK 55
	4"/100 mm	Laminerad kartong, vit	136 x 136 mm med 10 x 10 indelare	SEK 75



Draglåda, utförd i rostfritt stål



Introduktion av BioPlus



BioPlus serien är konstruerad för lagring av de allra känsligaste biomaterialen med tanke på att en förändring i enhetens lagringsutrymme kan ha förödande effekt på innehållet. BioPlus kylskåp möjliggör även reducering av intern relativ fuktighet och eliminerar på så sätt ev. oönskad kontaminering av ömtåligt biomaterial. Dessa produkter är konstruerade att åstadkomma de absolut bästa resultaten under de tuffaste omständigheterna.

Finns med volymer på 500, 600, 660, 930, 1270 och 1400 liter och i olika storlekar med antingen vit yta eller yta i rostfritt stål.

BioPlus kylskåp

ER	Utökad kyl	-2/+20 °C
----	------------	-----------

BioPlus frysskåp

RF	Standard frys	-25/-5 °C
EF	Utökad frys	-35/-5 °C



Gram MPC 4.6 låter dig justera olika parametrar individuellt för att möjliggöra justering av enhetens driftsprofil för specifika krav eller vid behov av ändring.



Glasdörrarna möjliggör snabb överblickskontroll av innehållet i enheten.



Inredningen är tillverkad i mycket hållbart, rostfritt stål redo att användas under mycket lång tid. Genomföring för extern temperaturgivare placerad längst bak i skåpet.

BioPlus



Larmregistrering

- och visning av högsta/lägsta temperatur.

Spänningsfri kontakt

- för IT-nätverk, övervakningssystem och/eller fjärrlarm.

Akustiskt och visuellt larm

- informerar tydligt när högsta eller lägsta tillåtna temperatur har nåtts. Inklusive dörrlarm. Alla larmparametrar ställs in separat.

Dörrlås

- som hindrar obehöriga från att öppna skåpet.

Smart avfrostning

- smart automatiskt avfrostningssystem med avdunstning av smältvatten.

Gram BioLines ventilerade luftcirkulationssystem

- med en speciell distribueringsplåt som garanterar enhetliga temperaturer överallt i skåpet.

Extra sensor

- "E-sensor" för avläsning av referenstemperatur i lagringsutrymme. E-sensorn kan kombineras med en referensbehållare.

Självstängande

- hel dörr som standard eller välisolerat glas som tillval för kylskåp (ER-modeller).

Högeffektivt kylaggregat

- säkerställer att interiören snabbt återfår angiven temperatur efter att dörren har varit öppen.

ATEX

- Gram BioLine serien med biolagringskåp ger fullständig ATEX-efterlevnad både interiört och exteriört.

Exteriört/interiört

- i lackerat vit stål eller rostfritt stål.
- i rostfritt stål.
- Speciell Gram MPC 4.6 kontrollenhet

Åtkomstport

- 24,5 mm port för enkel åtkomst, t.ex. för sensor för extern temperaturövervakning.

Fotpedal

- gör skåpet lättöppnat och lättillgängligt även för användare som har händerna fulla. (Inte EF).

Underredet

- kan förses med hjul eller fötter eller förberedas för sockelmontering.

Interiör inredning

- stort sortiment av tillbehör och många möjliga inredningar finns att tillgå. Både driftsparametrar och skåpets invändiga utformning är möjliga att anpassa.

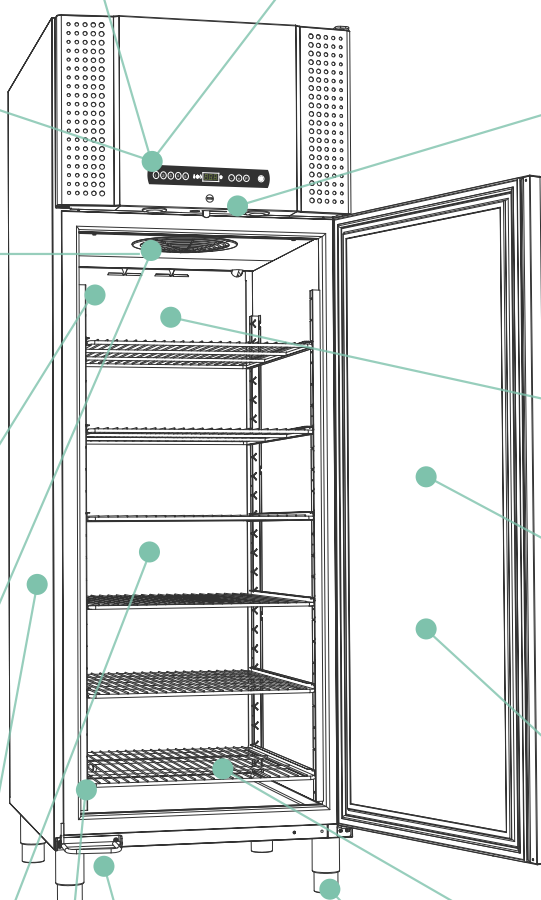

BioPlus ER500

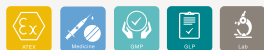

II 3G Ex nA nC nL IIB T2 Gc



Tekniska specifikationer	
Temperaturintervall	-2/+20 °C
Omgivningstemperatur	Hel dörr +10/+43 °C, Glasdörr +10/+38 °C
Kontrollenhet	Gram kontrollenhet med spänningsfri kontakt, E-sensor, akustiska och visuella dörr- och temperaturlarm som kan programmeras separat, larmregistrering, torrkylnings- och offset funktion
Material: Interiört Exteriört	Rostfritt stål Vit lackerat stål eller rostfritt stål
Yttermått (B x D x H)	600 x 805 x 2025/2275
Nettovikt	Nettovikt utan emballage och tillbehör: 130 kg
Bruttovolym	500 liter
Nettovolym	365 liter
Moduler för hyllor och lådor	52 (se sidan 68)
Isolering	60 mm polyuretan med HFC-fritt cyklopentandrivmedel
K-värde	Hel dörr 0.31 W/m ² K, Glasdörr 0.46 W/m ² K
Köldmedium	R290/förberedd för extern kompressor
CO ₂ e	
Kylkapacitet vid -10 °C	R290 389 W
Energiförbrukning	1.26 kWh/dygn (Se sidan 64)
Anslutning	230 V, 50 Hz
Ljudnivå	46.2 dB(A)
Luftsystem	Gram BioLines ventilerade luftcirkulationssystem
Avfrostningssystem	Smart automatiskt avfrostningssystem med avdunstning av smältvatten

Pris (vit)
SEK 63.000

Pris (rostfritt stål)
SEK 65.900

Tillval och extra utrustning (alla priser i SEK) – se produktkonfigurationsguiden på s. 4

A	BioLine aluminiumlåda med avdelare på längden och tvären	2.160
R	BioLine låda i rostfritt stål 30 kg	2.160
S	BioLine låda i rostfritt stål 40 kg	2.915
C	BioLine avdelare för lådor i rostfritt stål (1 uppsättning)	820
P	BioLine perforerad hylla i rostfritt stål	1.050
T	BioLine trådhylla i rostfritt stål	760
N	BioLine trådhylla med plastyta	525
11	Glasdörr	3.385
70	Dragskydd (paket med 3 innerdörrar)*	5.075
50	Chart recorder	8.575
81	Frostskyddstermostat	1.750
69	DIN-sats 13277	2.160
V	Referensbehållare	410
	**Ben, hjul eller förberedd för sockelmontering	0
31	Hjul, 360° svängningsradie	585
20/21	Dörrgångjärn – höger eller vänster	0

Tillvalskoder

* Kan inte kombineras med BioLine trådhylla med plastyta eller aluminiumlådor

** Se sidan 71

BioPlus RF500 ^{*} -25 °C



Ex II 3G Ex nA nC nL IIB T2 Gc



Tekniska specifikationer	
Temperaturintervall	-25/-5 °C
Omgivningstemperatur	+10/+43 °C
Kontrollenhet	Gram kontrollenhet med spänningsfri kontakt, E-sensor, akustiska och visuella dörr- och temperaturarm som kan programmeras separat, larmregistrering och offset funktion
Material: Interiört Exteriört	Rostfritt stål Vit lackerat stål eller rostfritt stål
Yttermått (B x D x H)	600 x 805 x 2025/2275
Nettovikt	Nettovikt utan emballage och tillbehör: 130 kg
Bruttovolym	500 liter
Nettovolym	365 liter
Moduler för hyllor och lådor	52 (se sidan 68)
Isolering	60 mm polyuretan med HFC-fritt cyklopentandrivmedel
K-värde	Hel dörr 0.31 W/m²K
Köldmedium	R290/förberedd för extern kompressor
CO ₂ e	
Kylkapacitet vid -25 °C	R290 374 W
Energiförbrukning	3.83 kWh/dygn (Se sidan 65)
Anslutning	230 V, 50 Hz
Ljudnivå	48.7 dB(A)
Luftsystem	Gram BioLines ventilerade luftcirkulationssystem
Avfrostningssystem	Smart automatiskt avfrostningssystem med avdunstning av smältvatten

Pris (vit)
SEK 69.400

Pris (rostfritt stål)
SEK 72.300

Tillval och extra utrustning (alla priser i SEK) – se produktkonfigurationsguiden på s. 4

R	BioLine låda i rostfritt stål 30 kg	2.160
S	BioLine låda i rostfritt stål 40 kg	2.915
C	BioLine avdelare för lådor i rostfritt stål (1 uppsättning)	820
P	BioLine perforerad hylla i rostfritt stål	1.050
T	BioLine trådhylla i rostfritt stål	760
N	BioLine trådhylla med plastyta	525
70	Dragskydd (paket med 3 innerdörrar)*	5.075
50	Chart recorder	8.575
V	Referensbehållare	410
	** Ben, hjul eller förberedd för sockelmontering	0
31	Hjul, 360° svängningsradie	585
20/21	Dörrgångjärn – höger eller vänster	0

Tillvalskoder

* Kan inte kombineras med BioLine trådhylla med plastyta

** Se sidan 71



BioPlus ER600D



Ex II 3G Ex nA nC nL IIB T2 Gc



Tekniska specifikationer	
Temperaturintervall	-2/+20 °C
Omgivningstemperatur	Hel dörr +10/+43 °C, Glasdörr +10/+38 °C
Kontrollenhet	Gram kontrollenhet med spänningsfri kontakt, E-sensor, akustiska och visuella dörr- och temperaturlarm som kan programmeras separat, larmregistrering, torrkylnings- och offset funktion
Material: Interiört Exteriört	Rostfritt stål Vit lackerat stål eller rostfritt stål
Ytermått (B x D x H)	695 x 876 x 1.875/2.125
Nettovikt	Nettovikt utan emballage och tillbehör: 146 kg
Bruttovolym	600 liter
Nettovolym	432 liter
Moduler för hyllor och lådor	24 (Se sidan 68)
Isolering	60 mm polyuretan med HFC-fritt cyklopentandrivmedel
K-värde	Hel dörr 0.31 W/m ² K, Glasdörr 0.46 W/m ² K
Köldmedium	R290/förberedd för extern kompressor
CO ₂ e	
Kylkapacitet vid -10 °C	R290 389 W
Energiförbrukning	1.26 kWh/dygn (Se sidan 64)
Anslutning	230 V, 50 Hz
Ljudnivå	46 dB(A)
Luftsystem	Gram BioLines ventilerade luftcirkulationssystem
Avfrostningssystem	Smart automatiskt avfrostningssystem med avdunstning av smältvatten

Pris (vit)
SEK 64.800

Pris (rostfritt stål)
SEK 67.700

Tillval och extra utrustning (alla priser i SEK) – se produktkonfigurationsguiden på s. 4		
A	BioLine aluminiumlåda med avdelare på längden och tvären	2.160
R	BioLine låda i rostfritt stål 30 kg	2.160
S	BioLine låda i rostfritt stål 40 kg	2.915
C	BioLine avdelare för lådor i rostfritt stål (1 uppsättning)	820
P	BioLine perforerad hylla i rostfritt stål	1.050
T	BioLine trådhylla i rostfritt stål	760
N	BioLine trådhylla med plastyta	525
11	Glasdörr	3.385
70	Dragskydd (paket med 3 innerdörrar)*	5.075
50	Chart recorder	8.575
81	Frostskyddstermostat	1.750
69	DIN-sats 13277	2.160
V	Referensbehållare	410
	**Ben, hjul eller förberedd för sockelmontering	0
31	Hjul, 360° svängningsradie	585
20/21	Dörrgångjärn – höger eller vänster	0

Tillvalskoder

* Kan inte kombineras med BioLine trådhylla med plastyta

** Se sidan 71

Ex II 3G Ex nA nC nL IIB T2 Gc



Tekniska specifikationer	
Temperaturintervall	-25/-5 °C
Omgivningstemperatur	+10/+43 °C
Kontrollenhet	Gram kontrollenhet med spänningsfri kontakt, E-sensor, akustiska och visuella dörr- och temperaturlarm som kan programmeras separat, larmregistrering och offset funktion
Material: Interiört	Rostfritt stål
Exteriört	Vit lackerat stål eller rostfritt stål
Yttermått (B x D x H)	695 x 876 x 1.875/2.125
Nettovikt	Nettovikt utan emballage och tillbehör: 146 kg
Bruttovolym	600 liter
Nettovolym	432 liter
Moduler för hyllor och lådor	24 (Se sidan 68)
Isolering	60 mm polyuretan med HFC-fritt cyklopentandrivmedel
K-värde	Hel dörr 0.31 W/m²K
Köldmedium	R290/förberedd för extern kompressor
CO ₂ e	
Kylkapacitet vid -25 °C	R290 512 W
Energiförbrukning	4.03 kWh/dygn (Se sidan 65)
Anslutning	230 V, 50 Hz
Ljudnivå	47,3 dB(A)
Luftsystem	Gram BioLines ventilerade luftcirkulationssystem
Avfrostningssystem	Smart automatiskt avfrostningssystem med avdunstning av smältvatten

Pris (vit)
SEK 71.200

Pris (rostfritt stål)
SEK 74.100

Tillval och extra utrustning (alla priser i SEK) – se produktkonfigurationsguiden på s. 4

R	BioLine låda i rostfritt stål 30 kg	2.160
S	BioLine låda i rostfritt stål 40 kg	2.915
C	BioLine avdelare för lådor i rostfritt stål (1 uppsättning)	820
P	BioLine perforerad hylla i rostfritt stål	1.050
T	BioLine trådhylla i rostfritt stål	760
N	BioLine trådhylla med plastyta	525
70	Dragskydd (paket med 3 innerdörrar)*	5.075
50	Chart recorder	8.575
V	Referensbehållare	410
	**Ben, hjul eller förberedd för sockelmontering	0
31	Hjul, 360° svängningsradie	585
20/21	Dörrgångjärn – höger eller vänster	0

Tillvalskoder

* Kan inte kombineras med BioLine trådhylla med plastyta

** Se sidan 71

BioPlus ER600W



Ex II 3G Ex nA nC nL IIB T2 Gc

Tekniska specifikationer	
Temperaturintervall	-2/+20 °C
Omgivningstemperatur	Hel dörr +10/+43 °C, Glasdörr +10/+38 °C
Kontrollenhet	Gram kontrollenhet med spänningsfri kontakt, E-sensor, akustiska och visuella dörr- och temperaturalarm som kan programmeras separat, larmregistrering, torrkylnings- och offset funktion
Material: Interiört Exteriört	Rostfritt stål Vit lackerat stål eller rostfritt stål
Yttermått (B x D x H)	815 x 756 x 1.875/2.125
Nettovikt	Nettovikt utan emballage och tillbehör: 146 kg
Bruttovolym	600 liter
Nettovolym	432 liter
Moduler för hyllor och lådor	24 (Se sidan 68)
Isolering	60 mm polyuretan med HFC-fritt cyklopentandrivmedel
K-värde	Hel dörr 0.31 W/m ² K, Glasdörr 0.49 W/m ² K
Köldmedium	R290/förberedd för extern kompressor
CO ₂ e	
Kylkapacitet vid -10 °C	R290 389 W
Energiförbrukning	1.35 kWh/dygn (Se sidan 64)
Anslutning	230 V, 50 Hz
Ljudnivå	44.8 dB(A)
Luftsystem	Gram BioLines ventilerade luftcirkulationssystem
Avfrostningssystem	Smart automatiskt avfrostningssystem med avdunstning av smältvatten

Pris (vit)
SEK 64.800

Pris (rostfritt stål)
SEK 67.700

Tillval och extra utrustning (alla priser i SEK) – se produktkonfigurationsguiden på s. 4

A	BioLine aluminiumlåda med avdelare på längden och tvären	2.160
R	BioLine låda i rostfritt stål 30 kg	2.160
S	BioLine låda i rostfritt stål 40 kg	2.915
C	BioLine avdelare för lådor i rostfritt stål (1 uppsättning)	820
P	BioLine perforerad hylla i rostfritt stål	1.050
T	BioLine trådhylla i rostfritt stål	760
N	BioLine trådhylla med plastyta	525
11	Glasdörr	3.385
70	Dragskydd (paket med 3 innerdörrar)*	5.075
50	Chart recorder	8.575
81	Frostskyddstermostat	1.750
69	DIN-sats 13277	2.160
V	Referensbehållare	410
	**Ben, hjul eller förberedd för sockelmontering	0
31	Hjul, 360° svängningsradie	585
20/21	Dörrgångjärn – höger eller vänster	0
80	Dubbelt kylsystem	8.575

Tillvalskoder

* Kan inte kombineras med BioLine trådhylla med plastyta

** Se sidan 72

Ex II 3G Ex nA nC nL IIB T2 Gc



Tekniska specifikationer	
Temperaturintervall	-25/-5 °C
Omgivningstemperatur	+10/+43 °C
Kontrollenhet	Gram kontrollenhet med spänningsfri kontakt, E-sensor, akustiska och visuella dörr- och temperaturalarm som kan programmeras separat, larmregistrering och offset funktion
Material: Interiört Exteriört	Rostfritt stål Vit lackerat stål eller rostfritt stål
Ytermått (B x D x H)	815 x 756 x 1.875/2.125
Nettovikt	Nettovikt utan emballage och tillbehör: 146 kg
Bruttovolym	600 liter
Nettovolym	432 liter
Moduler för hyllor och lådor	24 (Se sidan 68)
Isolering	60 mm polyuretan med HFC-fritt cyklopentandrivmedel
K-värde	Hel dörr 0.31 W/m²K
Köldmedium	R290/förberedd för extern kompressor
CO ₂ e	
Kylkapacitet vid -25 °C	R 290 512 W
Energiförbrukning	4.07 kWh/dygn (Se sidan 65)
Anslutning	230 V, 50 Hz
Ljudnivå	45.8 dB(A)
Luftsystem	Gram BioLines ventilerade luftcirkulationssystem
Avfrostningssystem	Smart automatiskt avfrostningssystem med avdunstning av smältvatten

Pris (vit)
SEK 71.200

Pris (rostfritt stål)
SEK 74.100

Tillval och extra utrustning (alla priser i SEK) – se produktkonfigurationsguiden på s. 4

R	BioLine låda i rostfritt stål 30 kg	2.160
S	BioLine låda i rostfritt stål 40 kg	2.915
C	BioLine avdelare för lådor i rostfritt stål (1 uppsättning)	820
P	BioLine perforerad hylla i rostfritt stål	1.050
T	BioLine trådhylla i rostfritt stål	760
N	BioLine trådhylla med plastyta	525
70	Dragskydd (paket med 3 innerdörrar)*	5.075
50	Chart recorder	8.575
V	Referensbehållare	410
**	Ben, hjul eller förberedd för sockelmontering	0
31	Hjul, 360° svängningsradie	585
20/21	Dörrgångjärn – höger eller vänster	0
80	Dubbelt kylsystem	8.575

Tillvalskoder

* Kan inte kombineras med BioLine trådhylla med plastyta

** Se sidan 72

BioPlus ER660D

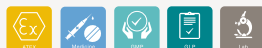

Ex II 3G Ex nA nC nL IIB T2 Gc



Tekniska specifikationer	
Temperaturintervall	-2/+20 °C
Omgivningstemperatur	Hel dörr +10/+43 °C, Glasdörr +10/+38 °C
Kontrollenhet	Gram kontrollenhet med spänningsfri kontakt, E-sensor, akustiska och visuella dörr- och temperaturlarm som kan programmeras separat, larmregistrering, torrkylnings- och offset funktion
Material: Interiört Exteriört	Rostfritt stål Vit lackerat stål eller rostfritt stål
Yttermått (B x D x H)	695 x 876 x 2025/2275
Nettovikt	Nettovikt utan emballage och tillbehör: 152 kg
Bruttovolym	660 liter
Nettovolym	484 liter
Moduler för hyllor och lådor	27 (Se sidan 68)
Isolering	60 mm polyuretan med HFC-fritt cyklopentandrivmedel
K-värde	Hel dörr 0.31 W/m ² K, Glasdörr 0.46 W/m ² K
Köldmedium	R290/förberedd för extern kompressor
CO ₂ e	
Kylkapacitet vid -10 °C	R290 389 W
Energiförbrukning	1.18 kWh/dygn (Se sidan 64)
Anslutning	230 V, 50 Hz
Ljudnivå	45.9 dB(A)
Luftsystem	Gram BioLines ventilerade luftcirkulationssystem
Avfrostningssystem	Smart automatiskt avfrostningssystem med avdunstning av smältvatten

Pris (vit)
SEK 66.500

Pris (rostfritt stål)
SEK 69.400

Tillval och extra utrustning (alla priser i SEK) – se produktkonfigurationsguiden på s. 4

A	BioLine aluminiumlåda med avdelare på längden och tvären	2.160
R	BioLine låda i rostfritt stål 30 kg	2.160
S	BioLine låda i rostfritt stål 40 kg	2.915
C	BioLine avdelare för lådor i rostfritt stål (1 uppsättning)	820
P	BioLine perforerad hylla i rostfritt stål	1.050
T	BioLine trådhylla i rostfritt stål	760
N	BioLine trådhylla med plastyta	525
11	Glasdörr	3.385
70	Dragskydd (paket med 3 innerdörrar)*	5.075
50	Chart recorder	8.575
81	Frostskyddstermostat	1.750
69	DIN-sats 13277	2.160
V	Referensbehållare	410
	**Ben, hjul eller förberedd för sockelmontering	0
31	Hjul, 360° svängningsradie	585
20/21	Dörrgångjärn – höger eller vänster	0

Tillvalskoder

* Kan inte kombineras med BioLine trådhylla med plastyta

** Se sidan 79

Ex II 3G Ex nA nC nL IIB T2 Gc



Tekniska specifikationer	
Temperaturintervall	-25/-5 °C
Omgivningstemperatur	+10/+43 °C
Kontrollenhet	Gram kontrollenhet med spänningsfri kontakt, E-sensor, akustiska och visuella dörr- och temperaturalarm som kan programmeras separat, larmregistrering och offset funktion
Material: Interiört	Rostfritt stål
Exteriört	Vit lackerat stål eller rostfritt stål
Ytermått (B x D x H)	695 x 876 x 2025/2275
Nettovikt	Nettovikt utan emballage och tillbehör: 152 kg
Bruttovolym	660 liter
Nettovolym	484 liter
Moduler för hyllor och lådor	27 (Se sidan 68)
Isolering	60 mm polyuretan med HFC-fritt cyklopentandrivmedel
K-värde	Hel dörr 0,31 W/m ² K
Köldmedium	R290/förberedd för extern kompressor
CO ₂ e	
Kylkapacitet vid -25 °C	R290 512 W
Energiförbrukning	4,23 kWh/dygn (Se sidan 65)
Anslutning	230 V, 50 Hz
Ljudnivå	45,6 dB(A)
Luftsystem	Gram BioLines ventilerade luftcirkulationssystem
Avfrostningssystem	Smart automatiskt avfrostningssystem med avdunstning av smältvatten

Pris (vit)
SEK 72.900

Pris (rostfritt stål)
SEK 75.800

Tillval och extra utrustning (alla priser i SEK) – se produktkonfigurationsguiden på s. 4

R	BioLine låda i rostfritt stål 30 kg	2.160
S	BioLine låda i rostfritt stål 40 kg	2.915
C	BioLine avdelare för lådor i rostfritt stål (1 uppsättning)	820
P	BioLine perforerad hylla i rostfritt stål	1.050
T	BioLine trådhylla i rostfritt stål	760
N	BioLine trådhylla med plastyta	525
70	Dragskydd (paket med 3 innerdörrar)*	5.075
50	Chart recorder	8.575
V	Referensbehållare	410
	**Ben, hjul eller förberedd för sockelmontering	0
31	Hjul, 360° svängningsradie	585
20/21	Dörrgångjärn – höger eller vänster	0

Tillvalskoder

* Kan inte kombineras med BioLine trådhylla med plastyta

** Se sidan 79

BioPlus ER660W



Ex II 3G Ex nA nC nL IIB T2 Gc



Tekniska specifikationer	
Temperaturintervall	-2/+20 °C
Omgivningstemperatur	Hel dörr +10/+43 °C, Glasdörr +10/+38 °C
Kontrollenhet	Gram kontrollenhet med spänningsfri kontakt, E-sensor, akustiska och visuella dörr- och temperaturlarm som kan programmeras separat, larmregistrering, torrkylnings- och offset funktion
Material: Interiört Exteriört	Rostfritt stål Vit lackerat stål eller rostfritt stål
Yttermått (B x D x H)	815 x 756 x 2025/2275
Nettovikt	Nettovikt utan emballage och tillbehör: 152 kg
Bruttovolym	660 liter
Nettovolym	484 liter
Moduler för hyllor och lådor	27 (Se sidan 68)
Isolering	60 mm polyuretan med HFC-fritt cyklopentandrivmedel
K-värde	Hel dörr 0.31 W/m ² K, Glasdörr 0.49 W/m ² K
Köldmedium	R290/förberedd för extern kompressor
CO ₂ e	
Kylkapacitet vid -10 °C	R290 389 W
Energiförbrukning	1.28 kWh/dygn (Se sidan 64)
Anslutning	230 V, 50 Hz
Ljudnivå	44.8 dB(A)
Luftsystem	Gram BioLines ventilerade luftcirkulationssystem
Avfrostningssystem	Smart automatiskt avfrostningssystem med avdunstning av smältvatten

Pris (vit)
SEK 66.500

Pris (rostfritt stål)
SEK 69.400

Tillval och extra utrustning (alla priser i SEK) – se produktkonfigurationsguiden på s. 4

A	BioLine aluminiumlåda med avdelare på längden och tvären	2.160
R	BioLine låda i rostfritt stål 30 kg	2.160
S	BioLine låda i rostfritt stål 40 kg	2.915
C	BioLine avdelare för lådor i rostfritt stål (1 uppsättning)	820
P	BioLine perforerad hylla i rostfritt stål	1.050
T	BioLine trådhylla i rostfritt stål	760
N	BioLine trådhylla med plastyta	525
11	Glasdörr	3.385
70	Dragskydd (paket med 3 innerdörrar)*	5.075
50	Chart recorder	8.575
81	Frostskyddstermostat	1.750
69	DIN-sats 13277	2.160
V	Referensbehållare	410
	**Ben, hjul eller förberedd för sockelmontering	0
31	Hjul, 360° svängningsradie	585
20/21	Dörrgångjärn – höger eller vänster	0
80	Dubbelt kylsystem	8.575

Tillvalskoder

* Kan inte kombineras med BioLine trådhylla med plastyta

** Se sidan 72

Ex II 3G Ex nA nC nL IIB T2 Gc



Tekniska specifikationer	
Temperaturintervall	-25/-5 °C
Omgivningstemperatur	+10/+43 °C
Kontrollenhet	Gram kontrollenhet med spänningsfri kontakt, E-sensor, akustiska och visuella dörr- och temperaturalarm som kan programmeras separat, larmregistrering och offset funktion
Material: Interiört	Rostfritt stål
Exteriört	Vit lackerat stål eller rostfritt stål
Ytermått (B x D x H)	815 x 756 x 2025/2275 mm
Nettovikt	Nettovikt utan emballage och tillbehör: 152 kg
Bruttovolym	660 liter
Nettovolym	484 liter
Moduler för hyllor och lådor	27 (Se sidan 68)
Isolering	60 mm polyuretan med HFC-fritt cyklopentandrivmedel
K-värde	Hel dörr 0.31 W/m²K
Köldmedium	R290/förberedd för extern kompressor
CO ₂ e	
Kylkapacitet vid -25 °C	R290 512 W
Energiförbrukning	4.46 kWh/dygn (Se sidan 65)
Anslutning	230 V, 50 Hz
Ljudnivå	49.3 dB(A)
Luftsystem	Gram BioLines ventilerade luftcirkulationssystem
Avfrostningssystem	Smart automatiskt avfrostningssystem med avdunstning av smältvatten

Pris (vit)
SEK 72.900

Pris (rostfritt stål)
SEK 75.800

Tillval och extra utrustning (alla priser i SEK) – se produktkonfigurationsguiden på s. 4

R	BioLine låda i rostfritt stål 30 kg	2.160
S	BioLine låda i rostfritt stål 40 kg	2.915
C	BioLine avdelare för lådor i rostfritt stål (1 uppsättning)	820
P	BioLine perforerad hylla i rostfritt stål	1.050
T	BioLine trådhylla i rostfritt stål	760
N	BioLine trådhylla med plastyta	525
70	Dragskydd (paket med 3 innerdörrar)*	5.075
50	Chart recorder	8.575
V	Referensbehållare	410
	**Ben, hjul eller förberedd för sockelmontering	0
31	Hjul, 360° svängningsradie	585
20/21	Dörrgångjärn – höger eller vänster	0
80	Dubbelt kylsystem	8.575

Tillvalskoder

* Kan inte kombineras med BioLine trådhylla med plastyta

** Se sidan 72

BioPlus ER930



Ex II 3G Ex nA nC nL IIB T2 Gc



Tekniska specifikationer	
Temperaturintervall	-2/+20 °C
Omgivningstemperatur	Hel dörr +10/+43 °C, Glasdörr +10/+38 °C
Kontrollenhet	Gram kontrollenhet med spänningsfri kontakt, E-sensor, akustiska och visuella dörr- och temperaturlarm som kan programmeras separat, larmregistrering, torrkylnings- och offset funktion
Material: Interiört Exteriört	Rostfritt stål Vit lackerat stål eller rostfritt stål
Ytermått (B x D x H)	780 x 1.045 x 2025/2275 mm
Nettovikt	Nettovikt utan emballage och tillbehör: 165 kg
Bruttovolym	930 liter
Nettovolym	702 liter
Moduler för hyllor och lådor	52 (se sidan 68)
Isolering	60 mm polyuretan med HFC-fritt cyklopentandrivmedel
K-värde	Hel dörr 0.31 W/m ² K, Glasdörr 0.45 W/m ² K
Köldmedium	R290/förberedd för extern kompressor
CO ₂ e	
Kylkapacitet vid -10 °C	R290 627 W
Energiförbrukning	2.10 kWh/dygn (Se sidan 64)
Anslutning	230 V, 50 Hz
Ljudnivå	48.5 dB(A)
Luftsystem	Gram BioLines ventilerade luftcirkulationssystem
Avfrostningssystem	Smart automatiskt avfrostningssystem med avdunstning av smältvatten

Pris (vit)
SEK 71.800

Pris (rostfritt stål)
SEK 74.700

Tillval och extra utrustning (alla priser i SEK) – se produktkonfigurationsguiden på s. 4

S	BioLine låda i rostfritt stål 40 kg	2.915
P	BioLine perforerad hylla i rostfritt stål	1.050
T	BioLine trådhylla i rostfritt stål	760
C	BioLine avdelare för lådor i rostfritt stål (1 uppsättning)	820
11	Glasdörr	3.385
50	Chart recorder	8.575
69	DIN-sats 13277	2.160
81	Frostskyddstermostat	1.750
V	Referensbehållare	410
	**Ben, hjul eller förberedd för sockelmontering	0
31	Hjul, 360° svängningsradie	585
20/21	Dörrgångjärn – höger eller vänster	0

Tillvalskoder

** Se sidan 72

BioPlus RF930 ^{❄️} -25 °C



Ex II 3G Ex nA nC nL IIB T2 Gc



Tekniska specifikationer	
Temperaturintervall	-25/-5 °C
Omgivningstemperatur	+10/+43 °C
Kontrollenhet	Gram kontrollenhet med spänningsfri kontakt, E-sensor, akustiska och visuella dörr- och temperaturalarm som kan programmeras separat, larmregistrering och offset funktion
Material: Interiört Exteriört	Rostfritt stål Vit lackerat stål eller rostfritt stål
Yttermått (B x D x H)	780 x 1.045 x 2025/2275 mm
Nettovikt	Nettovikt utan emballage och tillbehör: 165 kg
Bruttovolym	930 liter
Nettovolym	702 liter
Moduler för hyllor och lådor	52 (se sidan 68)
Isolering	60 mm polyuretan med HFC-fritt cyklopentandrivmedel
K-värde	Hel dörr 0.31 W/m ² K
Köldmedium	R290/förberedd för extern kompressor
CO ₂ e	
Kylkapacitet vid -25 °C	R290 931 W
Energiförbrukning	6.12 kWh/dygn (Se sidan 65)
Anslutning	230 V, 50 Hz
Ljudnivå	49.5 dB(A)
Luftsystem	Gram BioLines ventilerade luftcirkulationssystem
Avfrostningssystem	Smart automatiskt avfrostningssystem med avdunstning av smältvatten

Pris (vit)
SEK 78.200

Pris (rostfritt stål)
SEK 81.100

Tillval och extra utrustning (alla priser i SEK) - se produktkonfigurationsguiden på s. 4

S	BioLine låda i rostfritt stål 40 kg	2.915
P	BioLine perforerad hylla i rostfritt stål	1.050
T	BioLine trådhylla i rostfritt stål	760
C	BioLine avdelare för lådor i rostfritt stål (1 uppsättning)	820
50	Chart recorder	8.575
V	Referensbehållare	410
	**Ben, hjul eller förberedd för sockelmontering	0
31	Hjul, 360° svängningsradie	585
20/21	Dörrgångjärn - höger eller vänster	0

Tillvalskoder

** Se sidan 72

BioPlus ER1270



II 3G Ex nA nC nL IIB T3 Gc

Tekniska specifikationer	
Temperaturintervall	-2/+20 °C
Omgivningstemperatur	Hel dörr +10/+43 °C, Glasdörr +10/+38 °C
Kontrollenhet	Gram kontrollenhet med spänningsfri kontakt, E-sensor, akustiska och visuella dörr- och temperaturlarm som kan programmeras separat, larmregistrering, torrkylnings- och offset funktion
Material: Interiört Exteriört	Rostfritt stål Vit lackerat stål eller rostfritt stål
Yttermått (B x D x H)	1.390 x 876 x 1.875/2.125 mm
Nettovikt	Nettovikt utan emballage och tillbehör: 271 kg
Bruttovolym	1.270 liter
Nettovolym	864 liter
Moduler för hyllor och lådor	48 (Se sidan 68)
Isolering	60 mm polyuretan med HFC-fritt cyklopentandrivmedel
K-värde	Hel dörr 0.31 W/m ² K, Glasdörr 0.50 W/m ² K
Köldmedium	R290/förberedd för extern kompressor
CO ₂ e	
Kylkapacitet vid -10 °C	R290 946 W
Energiförbrukning	2.50 kWh/dygn (Se sidan 64)
Anslutning	230 V, 50 Hz
Ljudnivå	48.3 dB(A)
Luftsystem	Gram BioLines ventilerade luftcirkulationssystem
Avfrostningssystem	Smart automatiskt avfrostningssystem med avdunstning av smältvatten

Pris (vit)
SEK 88.700

Pris (rostfritt stål)
SEK 93.900

Tillval och extra utrustning (alla priser i SEK) – se produktkonfigurationsguiden på s. 4		
A	BioLine aluminiumlåda med avdelare på längden och tvären	2.160
R	BioLine låda i rostfritt stål 30 kg	2.160
S	BioLine låda i rostfritt stål 40 kg	2.915
C	BioLine avdelare för lådor i rostfritt stål (1 uppsättning)	820
P	BioLine perforerad hylla i rostfritt stål	1.050
T	BioLine trådhylla i rostfritt stål	760
N	BioLine trådhylla med plastyta	525
11	Glasdörrar	6.765
70	Dragskydd (paket med 6 innerdörrar)*	10.145
50	Chart recorder	8.575
69	DIN-sats 13277	2.160
81	Frostskyddstermostat	1.750
V	Referensbehållare	410
	**Ben, hjul eller förberedd för sockelmontering	0
31	Hjul, 360° svängningsradie	0
80	Dubbelt kylsystem	8.575

Tillvalskoder

* Kan inte kombineras med BioLine trådhylla med plastyta
** Se sidan 73





II 3G Ex nA nC nL IIB T3 Gc

Tekniska specifikationer	
Temperaturintervall	-25/-5 °C
Omgivningstemperatur	+10/+43 °C
Kontrollenhet	Gram kontrollenhet med spänningsfri kontakt, E-sensor, akustiska och visuella dörr- och temperaturlarm som kan programmeras separat, larmregistrering och offset funktion
Material: Interiört Exteriört	Rostfritt stål Vit lackerat stål eller rostfritt stål
Ytermått (B x D x H)	1.390 x 876 x 1875/2125 mm
Nettovikt	Nettovikt utan emballage och tillbehör: 271 kg
Bruttovolym	1.270 liter
Nettovolym	864 liter
Moduler för hyllor och lådor	48 (Se sidan 68)
Isolering	60 mm polyuretan med HFC-fritt cyklopentandrivmedel
K-värde	Hel dörr 0.31 W/m²K
Köldmedium	R290/förberedd för extern kompressor
CO ₂ e	
Kylkapacitet vid -25 °C	R290 950 W
Energiförbrukning	7.97 kWh/dygn (Se sidan 65)
Anslutning	230 V, 50 Hz
Ljudnivå	51 dB(A)
Luftsystem	Gram BioLines ventilerade luftcirkulationssystem
Avfrostningssystem	Smart automatiskt avfrostningssystem med avdunstning av smältvatten

Pris (vit)
SEK 95.100

Pris (rostfritt stål)
SEK 100.300

Tillval och extra utrustning (alla priser i SEK) – se produktkonfigurationsguiden på s. 4		
R	BioLine låda i rostfritt stål 30 kg	2.160
S	BioLine låda i rostfritt stål 40 kg	2.915
C	BioLine avdelare för lådor i rostfritt stål (1 uppsättning)	820
P	BioLine perforerad hylla i rostfritt stål	1.050
T	BioLine trådhylla i rostfritt stål	760
N	BioLine trådhylla med plastyta	525
70	Dragskydd (paket med 6 innerdörrar)*	10.145
50	Chart recorder	8.575
V	Referensbehållare	410
	**Ben, hjul eller förberedd för sockelmontering	0
31	Hjul, 360° svängningsradie	0
80	Dubbelt kylsystem	8.575

Tillvalskoder

* Kan inte kombineras med BioLine trådhylla med plastyta

** Se sidan 73



BioPlus ER1400

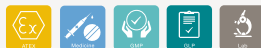

II 3G Ex nA nC nL IIB T3 Gc

Tekniska specifikationer	
Temperaturintervall	-2/+20 °C
Omgivningstemperatur	Hel dörr +10/+43 °C, Glasdörr +10/+38 °C
Kontrollenhet	Gram kontrollenhet med spänningsfri kontakt, E-sensor, akustiska och visuella dörr- och temperaturalarm som kan programmeras separat, larmregistrering, torrkylnings- och offset funktion
Material: Interiört Exteriört	Rostfritt stål Vit lackerat stål eller rostfritt stål
Ytermått (B x D x H)	1.390 x 876 x 2025/2275 mm
Nettovikt	Nettovikt utan emballage och tillbehör: 283 kg
Bruttovolym	1.400 liter
Nettovolym	968 liter
Moduler för hyllor och lådor	54 (Se sidan 68)
Isolering	60 mm polyuretan med HFC-fritt cyklopentandrivmedel
K-värde	Hel dörr 0.31 W/m ² K, Glasdörr 0.50 W/m ² K
Köldmedium	R290/förberedd för extern kompressor
CO ₂ e	
Kylkapacitet vid -10 °C	R290 946 W
Energiförbrukning	2.56 kWh/dygn (Se sidan 64)
Anslutning	230 V, 50 Hz
Ljudnivå	47.5 dB(A)
Luftsystem	Gram BioLines ventilerade luftcirkulationssystem
Avfrostningssystem	Smart automatiskt avfrostningssystem med avdunstning av smältvatten

Pris (vit)
SEK 91.000

Pris (rostfritt stål)
SEK 96.200

Tillval och extra utrustning (alla priser i SEK) – se produktkonfigurationsguiden på s. 4		
A	BioLine aluminiumlåda med avdelare på längden och tvären	2.160
R	BioLine låda i rostfritt stål 30 kg	2.160
S	BioLine låda i rostfritt stål 40 kg	2.915
C	BioLine avdelare för lådor i rostfritt stål (1 uppsättning)	820
P	BioLine perforerad hylla i rostfritt stål	1.050
T	BioLine trådhylla i rostfritt stål	760
N	BioLine trådhylla med plastyta	525
11	Glasdörrar	6.765
70	Dragskydd (paket med 6 innerdörrar)*	10.145
50	Chart recorder	8.575
69	DIN-sats 13277	2.160
81	Frostskyddstermostat	1.750
V	Referensbehållare	410
	**Ben, hjul eller förberedd för sockelmontering	0
31	Hjul, 360° svängningsradie	0
80	Dubbelt kylsystem	8.575

Tillvalskoder

* Kan inte kombineras med BioLine trådhylla med plastyta

** Se sidan 73





II 3G Ex nA nC nL IIB T3 Gc

Tekniska specifikationer	
Temperaturintervall	-25/-5 °C
Omgivningstemperatur	+10/+43 °C
Kontrollenhet	Gram kontrollenhet med spänningsfri kontakt, E-sensor, akustiska och visuella dörr- och temperaturalarm som kan programmeras separat, larmregistrering och offset funktion
Material: Interiört Exteriört	Rostfritt stål Vit lackerat stål eller rostfritt stål
Ytermått (B x D x H)	1.390 x 876 x 2025/2275 mm
Nettovikt	Nettovikt utan emballage och tillbehör: 283 kg
Bruttovolym	1.400 liter
Nettovolym	968 liter
Moduler för hyllor och lådor	54 (Se sidan 68)
Isolering	60 mm polyuretan med HFC-fritt cyklopentandrivmedel
K-värde	Hel dörr 0.31 W/m²K
Köldmedium	R290/förberedd för extern kompressor
CO ₂ e	
Kylkapacitet vid -25 °C	R290 950 W
Energiförbrukning	8.39 kWh/dygn (Se sidan 65)
Anslutning	230 V, 50 Hz
Ljudnivå	46.6 dB(A)
Luftsystem	Gram BioLines ventilerade luftcirkulationssystem
Avfrostningssystem	Smart automatiskt avfrostningssystem med avdunstning av smältvatten

Pris (vit)
SEK 97.400

Pris (rostfritt stål)
SEK 102.700

Tillval och extra utrustning (alla priser i SEK) – se produktkonfigurationsguiden på s. 4		
R	BioLine låda i rostfritt stål 30 kg	2.160
S	BioLine låda i rostfritt stål 40 kg	2.915
C	BioLine avdelare för lådor i rostfritt stål (1 uppsättning)	820
P	BioLine perforerad hylla i rostfritt stål	1.050
T	BioLine trådhylla i rostfritt stål	760
N	BioLine trådhylla med plastyta	525
70	Dragskydd (paket med 6 innerdörrar)*	10.145
50	Chart recorder	8.575
V	Referensbehållare	410
	**Ben, hjul eller förberedd för sockelmontering	0
31	Hjul, 360° svängningsradie	0
80	Dubbelt kylsystem	8.575

Tillvalskoder

* Kan inte kombineras med BioLine trådhylla med plastyta

** Se sidan 73



Ex II 3G Ex nA nC nL IIB T2 Gc



Tekniska specifikationer	
Temperaturintervall	-35/-5 °C
Omgivningstemperatur	+10/+30 °C
Kontrollenhet	Gram kontrollenhet med spänningsfri kontakt, E-sensor, akustiska och visuella dörr- och temperaturalarm som kan programmeras separat, larmregistrering och offset funktion
Material: Interiört Exteriört	Rostfritt stål och innerdörrar i PMMA Vit lackerat stål eller rostfritt stål
Ytermått (B x D x H)	837 x 756 x 1.875/2.125 mm
Nettovikt	Nettovikt utan emballage och tillbehör: 146 kg
Bruttovolym	600 liter
Nettovolym	432 liter
Moduler för hyllor och lådor	24 (Se sidan 68)
Isolering	60 mm polyuretan med HFC-fritt cyklopentandrivmedel
K-värde	Hel dörr 0.31 W/m ² K
Köldmedium	R290/förberedd för extern kompressor
CO ₂ e	
Kylkapacitet vid -40 °C	R290 244 W
Energiförbrukning	8.86 kWh/dygn (Se sidan 65)
Anslutning	230 V, 50 Hz
Ljudnivå	55.3 dB(A)
Luftsystem	Gram BioLines ventilerade luftcirkulationssystem
Avfrostningssystem	Smart automatiskt avfrostningssystem med avdunstning av smältvatten

Pris (vit)
SEK 79.900

Pris (rostfritt stål)
SEK 82.800

Tillval och extra utrustning (alla priser i SEK) – se produktkonfigurationsguiden på s.4

R	BioLine låda i rostfritt stål 30 kg	2.160
S	BioLine låda i rostfritt stål 40 kg	2.915
C	BioLine avdelare för lådor i rostfritt stål (1 uppsättning)	820
P	BioLine perforerad hylla i rostfritt stål	1.050
TTT	BioLine trådhylla i rostfritt stål	760
50	Chart recorder	8.575
V	Referensbehållare	410
20/21	Dörrgångjärn – höger eller vänster	0
	**Ben, hjul eller förberedd för sockelmontering	0
31	Hjul, 360° svängningsradie	585
80	Dubbelt kylsystem	8.575

Tillvalskoder

** Se sidan 72



Ex II 3G Ex nA nC nL IIB T2 Gc



Tekniska specifikationer	
Temperaturintervall	-35/-5 °C
Omgivningstemperatur	+10/+30 °C
Kontrollenhet	Gram kontrollenhet med spänningsfri kontakt, E-sensor, akustiska och visuella dörr- och temperaturalarm som kan programmeras separat, larmregistrering och offset funktion
Material: Interiört Exteriört	Rostfritt stål och innerdörrar i PMMA Vit lackerat stål eller rostfritt stål
Ytermått (B x D x H)	837 x 756 x 2025/2275 mm
Nettovikt	Nettovikt utan emballage och tillbehör: 152 kg
Bruttovolyt	660 liter
Nettovolyt	484 liter
Moduler för hyllor och lådor	27 (Se sidan 68)
Isolering	60 mm polyuretan med HFC-fritt cyklopentandrivmedel
K-värde	Hel dörr 0.31 W/m ² K
Köldmedium	R290/förberedd för extern kompressor
CO ₂ e	
Kylkapacitet vid -40 °C	R290 244 W
Energiförbrukning	9.02 kWh/dygn (Se sidan 65)
Anslutning	230 V, 50 Hz
Ljudnivå	55.3 dB(A)
Luftsystem	Gram BioLines ventilerade luftcirkulationssystem
Avfrostningssystem	Smart automatiskt avfrostningssystem med avdunstning av smältvatten

Pris (vit)
SEK 81.700

Pris (rostfritt stål)
SEK 84.600

Tillval och extra utrustning (alla priser i SEK) – se produktkonfigurationsguiden på s. 4

R	BioLine låda i rostfritt stål 30 kg	2.160
S	BioLine låda i rostfritt stål 40 kg	2.915
C	BioLine avdelare för lådor i rostfritt stål (1 uppsättning)	820
P	BioLine perforerad hylla i rostfritt stål	1.050
TTT	BioLine trådhylla i rostfritt stål	760
50	Chart recorder	8.575
V	Referensbehållare	410
	**Ben, hjul eller förberedd för sockelmontering	0
31	Hjul, 360° svängningsradie	585
20/21	Dörrgångjärn – höger eller vänster	0
80	Dubbelt kylsystem	8.575

Tillvalskoder

** Se sidan 72

Introduktion av BioMidi



BioMidi skåpen är konstruerade för att möta de flesta behov inom nedkylning och infrysning av biomaterial. Specifikationerna omfattar huvudfunktionerna från vår toppmodell BioPlus, vilket gör den till det idealiska valet, om kravet är att man vill ha en stabil temperaturförvaring. Den funktionella designen säkerställer en enkel och ergonomisk korrekt åtkomst av lagringsutrymmet.

Finns i två olika storlekar med volymerna 425 och 625 liter. Vitt eller rostfritt stål.

BioMidi kylskåp		
RR	Standard kyl	+2/+20 °C
BioMidi frysskåp		
RF	Standard frys	-25/-5 °C
EF	Utökad frys	-40/-5 °C



Användardisplayen med LED ljus har stora knappar som är lätta att använda. Detta bidrar till att justeringen av enhetens inställningar går snabbt och enkelt.



Invändiga dörrar som minimerar förlust av kyla när ytterdörren står öppen är standard på EF425 och finns som tillval på övriga BioMidi modeller.



Placeringen av kompressorn längst ner på enheten gör att förvaringsutrymmet hamnar på en behaglig och ergonomisk korrekt arbetshöjd.

BioMidi



Larmregistrering

- och visning av högsta/lägsta temperatur.

Akustiskt och visuellt larm
- informerar tydligt när högsta eller lägsta tillåtna temperatur har nåtts. Inklusiv dörrlarm. Alla larmparametrar ställs in separat.

Spänningsfri kontakt

- för IT-nätverk, övervakningssystem och/eller fjärrlarm.

Smart avfrostning

- automatiskt avfrostningssystem med avdunstning av smältvatten.

Extra sensor

- "E-sensor" för avläsning av referenstemperatur i lagringsutrymme. E-sensorn kan kombineras med en referensbehållare.

Interiör inredning

- Stort sortiment av tillbehör och många möjliga inredningar finns att tillgå. Både driftsparametrar och skåpets invändiga utformning är möjliga att anpassa.

Exteriört

- i vit lackerat stål eller rostfritt stål.

Interiört

- i aluminium/rostfritt stål eller rostfritt stål.

Dörrlås

- som hindrar obehöriga från att öppna skåpet.

Underredet

- har låsbara försänkta hjul.

Gram BioLines ventilerade luftcirkulationssystem

- med en speciell distribueringsplåt som garanterar enhetliga temperaturer överallt i skåpet.

Självstängande

- hel dörr som standard eller välisolerat glas som tillval för kylskåp (RR-modeller).

ATEX

- Gram BioLine-serien med biolagringskåp ger fullständig ATEX-efterlevnad både interiört och exteriört.

Åtkomstport

- 24,5 mm port för enkel åtkomst, t.ex. sensor för extern temperaturövervakning.

Högeffektivt kylaggregat

- säkerställer att interiören snabbt återfår angiven temperatur efter att dörren har varit öppen.

BioMidi RR425

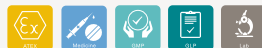

Ex II 3G Ex nA nC nL IIB T5 Gc



Tekniska specifikationer	
Temperaturintervall	+2/+20 °C
Omgivningstemperatur	Hel dörr +10/+43 °C, Glasdörr +10/+38 °C
Kontrollenhet	Gram kontrollenhet med spänningsfri kontakt, E-sensor, akustiska och visuella dörr- och temperaturalarm som kan programmeras separat, larmregistrering och offset funktion
Material: Interiört*	Aluminium/rostfritt stål eller rostfritt stål
Exteriört	Vit lackerat stål eller rostfritt stål
Ytermått (B x D x H)	600 x 731 x 1.980/2.000 mm
Nettovikt	Nettovikt utan emballage och tillbehör: 112 kg
Bruttovolym	425 liter
Nettovolym	303 liter
Moduler för hyllor och lådor	25 (Se sidan 68)
Isolering	60 mm polyuretan med HFC-fritt cyklopentandrivmedel
K-värde	Hel dörr 0.31 W/m ² K, Glasdörr 0.47 W/m ² K
Köldmedium	R290
CO ₂ e	
Kylkapacitet vid -10 °C	R290 389 W
Energiförbrukning	1.27 kWh/dygn (Se sidan 65)
Anslutning	230 V, 50 Hz
Ljudnivå	47.2 dB(A)
Luftsystem	Gram BioLines ventilerade luftcirkulationssystem
Avfrostningssystem	Smart automatiskt avfrostningssystem med avdunstning av smältvatten

Pris (vit)

SEK 45.200

Pris (rostfritt stål)

SEK 51.000

Tillval och extra utrustning (alla priser i SEK) – se produktkonfigurationsguiden på s. 4

A	BioLine aluminiumlåda med avdelare på längden och tvären	2.160
R	BioLine låda i rostfritt stål 30 kg	2.160
S	BioLine låda i rostfritt stål 40 kg	2.915
C	BioLine avdelare för lådor i rostfritt stål (1 uppsättning)	820
P	BioLine perforerad hylla i rostfritt stål	1.050
T	BioLine trådhylla i rostfritt stål	760
N	BioLine trådhylla med plastyta	525
11	Glasdörrar	3.385
70	Dragskydd (paket med 3 innerdörrar)*	5.075
50	Chart recorder	8.575
69	DIN-sats 13277	2.160
81	Frostskyddstermostat	1.750
V	Referensbehållare	410
20/21	Dörrgångjärn – höger eller vänster	0
84	Ljuddämpningspaket	2.160

Tillvalskoder

* Versionen vitt lackerat stål har invändiga sidor i aluminium och dörrrens underdel och baksida i rostfritt stål. Rostfria versioner är tillverkade helt i rostfritt stål

** Kan inte kombineras med BioLine trådhylla med plastyta

BioMidi RF425 ^{*} -25 °C



Ex II 3G Ex nA nC nL IIB T3 Gc



Tekniska specifikationer	
Temperaturintervall	-25/-5 °C
Omgivningstemperatur	+10/+43 °C
Kontrollenhet	Gram kontrollenhet med spänningsfri kontakt, E-sensor, akustiska och visuella dörr- och temperaturlarm som kan programmeras separat, larmregistrering och offset funktion
Material: Interiört*	Aluminium/rostfritt stål eller rostfritt stål
Exteriört	Vit lackerat stål eller rostfritt stål
Ytermått (B x D x H)	600 x 731 x 1.980/2.000 mm
Nettovikt	Nettovikt utan emballage och tillbehör: 112 kg
Bruttovolym	425 liter
Nettovolym	303 liter
Moduler för hyllor och lådor	25 (Se sidan 68)
Isolering	60 mm polyuretan med HFC-fritt cyklopentandrivmedel
K-värde	Hel dörr 0.31 W/m²K
Köldmedium	R290/förberedd för extern kompressor
CO ₂ e	
Kylkapacitet vid -25 °C	R290 374 W
Energiförbrukning	3.61 kWh/dygn (Se sidan 65)
Anslutning	230 V, 50 Hz
Ljudnivå	46.3 dB(A)
Luftsystem	Gram BioLines ventilerade luftcirkulationssystem
Avfrostningssystem	Smart automatiskt avfrostningssystem med avdunstning av smältvatten

Pris (vit)
SEK 51.900

Pris (rostfritt stål)
SEK 57.700

Tillval och extra utrustning (alla priser i SEK) – se produktkonfigurationsguiden på s. 4

R	BioLine låda i rostfritt stål 30 kg	2.160
S	BioLine låda i rostfritt stål 40 kg	2.915
C	BioLine avdelare för lådor i rostfritt stål (1 uppsättning)	820
P	BioLine perforerad hylla i rostfritt stål	1.050
T	BioLine trådhylla i rostfritt stål	760
N	BioLine trådhylla med plastyta	525
70	Dragskydd (paket med 3 innerdörrar)**	5.075
50	Chart recorder	8.575
V	Referensbehållare	410
20/21	Dörrgångjärn – höger eller vänster	0
84	Ljuddämpningspaket	2.160

Tillvalskoder

* Versionen vitt lackerat stål har invändiga sidor i aluminium och dörrrens underdel och baksida i rostfritt stål. Rostfria versioner är tillverkade helt i rostfritt stål

** Kan inte kombineras med BioLine trådhylla med plastyta

BioMidi RR625



Ex II 3G Ex nA nC nL IIB T5 Gc

Tekniska specifikationer	
Temperaturintervall	+2/+20 °C
Omgivningstemperatur	Hel dörr +10/+43 °C, Glasdörr +10/+38 °C
Kontrollenhet	Gram kontrollenhet med spänningsfri kontakt, E-sensor, akustiska och visuella dörr- och temperaturalarm som kan programmeras separat, larmregistrering och offset funktion
Material: Interiört* Exteriört	Aluminium/rostfritt stål eller rostfritt stål Vit lackerat stål eller rostfritt stål
Ytermått (B x D x H)	815 x 731 x 1.980/2.000 mm
Nettovikt	Nettovikt utan emballage och tillbehör: 152 kg
Bruttovolym	625 liter
Nettovolym	451 liter
Moduler för hyllor och lådor	25 (Se sidan 68)
Isolering	60 mm polyuretan med HFC-fritt cyklopentandrivmedel
K-värde	Hel dörr 0.31 W/m ² K, Glasdörr 0.49 W/m ² K
Köldmedium	R290
CO ₂ e	
Kylkapacitet vid -10 °C	R290 389 W
Energiförbrukning	1.30 kWh/dygn (Se sidan 65)
Anslutning	230 V, 50 Hz
Ljudnivå	46.6 dB(A)
Luftsystem	Gram BioLines ventilerade luftcirkulationssystem
Avfrostningssystem	Smart automatiskt avfrostningssystem med avdunstning av smältvatten

Pris (vit)
SEK 50.400

Pris (rostfritt stål)
SEK 56.300

Tillval och extra utrustning (alla priser i SEK) – se produktkonfigurationsguiden på s. 4

A	BioLine aluminiumlåda med avdelare på längden och tvären	2.160
R	BioLine låda i rostfritt stål 30 kg	2.160
S	BioLine låda i rostfritt stål 40 kg	2.915
C	BioLine avdelare för lådor i rostfritt stål (1 uppsättning)	820
P	BioLine perforerad hylla i rostfritt stål	1.050
T	BioLine trådhylla i rostfritt stål	760
N	BioLine trådhylla med plastyta	525
11	Glasdörrar	3.385
70	Dragskydd (paket med 3 innerdörrar)*	5.075
50	Chart recorder	8.575
69	DIN-sats 13277	2.160
81	Frostskyddstermostat	1.750
V	Referensbehållare	410
20/21	Dörrgångjärn – höger eller vänster	0
84	Ljuddämpningspaket	2.160

Tillvalskoder

* Versionen vitt lackerat stål har invändiga sidor i aluminium och dörrrens underdel och baksida i rostfritt stål. Rostfria versioner är tillverkade helt i rostfritt stål

** Kan inte kombineras med BioLine trådhylla med plastyta

BioMidi RF625 ^{❄️} -25 °C



Ex II 3G Ex nA nC nL IIB T2 Gc

Tekniska specifikationer	
Temperaturintervall	-25/-5 °C
Omgivningstemperatur	+10/+43 °C
Kontrollenhet	Gram kontrollenhet med spänningsfri kontakt, E-sensor, akustiska och visuella dörr- och temperaturalarm som kan programmeras separat, larmregistrering och offset funktion
Material: Interiört*	Aluminium/rostfritt stål eller rostfritt stål
Exteriört	Vit lackerat stål eller rostfritt stål
Yttermått (B x D x H)	815 x 731 x 1.980/2.000 mm
Nettovikt	Nettovikt utan emballage och tillbehör: 152 kg
Bruttovolym	625 liter
Nettovolym	451 liter
Moduler för hyllor och lådor	25 (Se sidan 68)
Isolering	60 mm polyuretan med HFC-fritt cyklopentandrivmedel
K-värde	Hel dörr 0,31 W/m ² K
Köldmedium	R290/förberedd för extern kompressor
CO ₂ e	
Kylkapacitet vid -25 °C	R290 512 W
Energiförbrukning	4,03 kWh/dygn (Se sidan 65)
Anslutning	230 V, 50 Hz
Ljudnivå	48,4 dB(A)
Luftsystem	Gram BioLines ventilerade luftcirkulationssystem
Avfrostningssystem	Smart automatiskt avfrostningssystem med avdunstning av smältvatten

Pris (vit)
SEK 57.100

Pris (rostfritt stål)
SEK 63.000

Tillval och extra utrustning (alla priser i SEK) – se produktkonfigurationsguiden på s. 4

R	BioLine låda i rostfritt stål 30 kg	2.160
S	BioLine låda i rostfritt stål 40 kg	2.915
C	BioLine avdelare för lådor i rostfritt stål (1 uppsättning)	820
P	BioLine perforerad hylla i rostfritt stål	1.050
T	BioLine trådhylla i rostfritt stål	760
N	BioLine trådhylla med plastyta	525
70	Dragskydd (paket med 3 innerdörrar)**	5.075
50	Chart recorder	8.575
V	Referensbehållare	410
20/21	Dörrgångjärn – höger eller vänster	0
84	Ljuddämpningspaket	2.160

Tillvalskoder

* Versionen vitt lackerat stål har invändiga sidor i aluminium och dörrrens underdel och baksida i rostfritt stål. Rostfria versioner är tillverkade helt i rostfritt stål

** Kan inte kombineras med BioLine trådhylla med plastyta

BioMidi EF425 ^{*} -40 °C



Ex II 3G Ex nA nC nL IIB T3 Gc



Tekniska specifikationer	
Temperaturintervall	-40/-5 °C
Omgivningstemperatur	+10/+30 °C
Kontrollenhet	Gram kontrollenhet med spänningsfri kontakt, E-sensor, akustiska och visuella dörr- och temperaturlarm som kan programmeras separat, larmregistrering och offset funktion
Material: Interiört* Exteriört	Aluminium/rostfritt stål eller rostfritt stål och innerdörrar i PMMA Vit lackerat stål eller rostfritt stål
Ytermått (B x D x H)	622 x 731 x 1.980/2.000 mm
Nettovikt	Nettovikt utan emballage och tillbehör: 112 kg
Bruttovolym	425 liter
Nettovolym	303 liter
Moduler för hyllor och lådor	25 (Se sidan 68)
Isolering	60 mm polyuretan med HFC-fritt cyklopentandrivmedel
K-värde	Hel dörr 0.31 W/m²K
Köldmedium	R290/förberedd för extern kompressor
CO ₂ e	
Kylkapacitet vid -40 °C	R290 396 W
Energiförbrukning	8.93 kWh/dygn (Se sidan 65)
Anslutning	230 V, 50 Hz
Ljudnivå	57.8 dB(A)
Luftsystem	Gram BioLines ventilerade luftcirkulationssystem
Avfrostningssystem	Smart automatiskt avfrostningssystem med avdunstning av smältvatten

Pris (vit)
SEK 60.900

Pris (rostfritt stål)
SEK 66.700

Tillval och extra utrustning (alla priser i SEK) - se produktkonfigurationsguiden på s. 4

R	BioLine låda i rostfritt stål 30 kg	2.160
S	BioLine låda i rostfritt stål 40 kg	2.915
C	BioLine avdelare för lådor i rostfritt stål (1 uppsättning)	820
P	BioLine perforerad hylla i rostfritt stål	1.050
TTT	BioLine trådhylla i rostfritt stål	760
50	Chart recorder	8.575
V	Referensbehållare	410
20/21	Dörrgångjärn - höger eller vänster	0
84	Ljuddämpningspaket	2.160

Tillvalskoder

* Versionen vitt lackerat stål har invändiga sidor i aluminium och dörrrens underdel och baksida i rostfritt stål.
Rostfria versioner är tillverkade helt i rostfritt stål



WARNING
- POTENTIAL ELECTROSTATIC
CHARGING HAZARD -
SEE INSTRUCTIONS

Canon

SAFETY INFORMATION
SEE INSTRUCTIONS

SAFETY INFORMATION
SEE INSTRUCTIONS

SAFETY INFORMATION
SEE INSTRUCTIONS

SAFETY INFORMATION
SEE INSTRUCTIONS

SAFETY INFORMATION
SEE INSTRUCTIONS

SAFETY INFORMATION
SEE INSTRUCTIONS

Introduktion av BioCompact II



Detta är en kompakt kyl- eller frysenhet för olika typer av biolagringsmöjligheter där primärfokus ligger på tillförlitlighet. När det gäller förvaring av normala biomaterial under stabila förhållande, är BioCompact II det mest lämpliga skåpet. Vid behov att lagra olika biomaterial vid olika tidpunkter ger dig denna modell många möjligheter att hantera individuella lagringsmöjligheter tack vare den mångsidiga inredningen och med sitt omfattande urval av anpassningar och fastsättningar.

Den kompakta konstruktionen gör den, med sitt minimala upptagande av utrymme, till den perfekta lagringsplatsen för biomaterial.

Finns med volymer på 125, 218, 346 och 583 liter i antingen vit eller rostfri yta.

BioCompact II kylskåp

RR	Standard kyl	+2/+20 °C
----	--------------	-----------

BioCompact II frysskåp

RF	Standard frys	-25/-5 °C
----	---------------	-----------



Gram MPC 4.6 kontrollenhet med temperatur- och dörrlarm och potentialfritt larmrelä.



Extra sensor för temperaturreferens i det lagrade materialet är standard hos alla BioCompact II modeller.



Kylsystemet, som bygger på en lamellförsedd förångare åstadkommer mycket god temperaturstabilitet där resultatet är ett lagringsutrymme utan kalla väggar som kan skada känsligt material som lagras i enheten.

BioCompact II

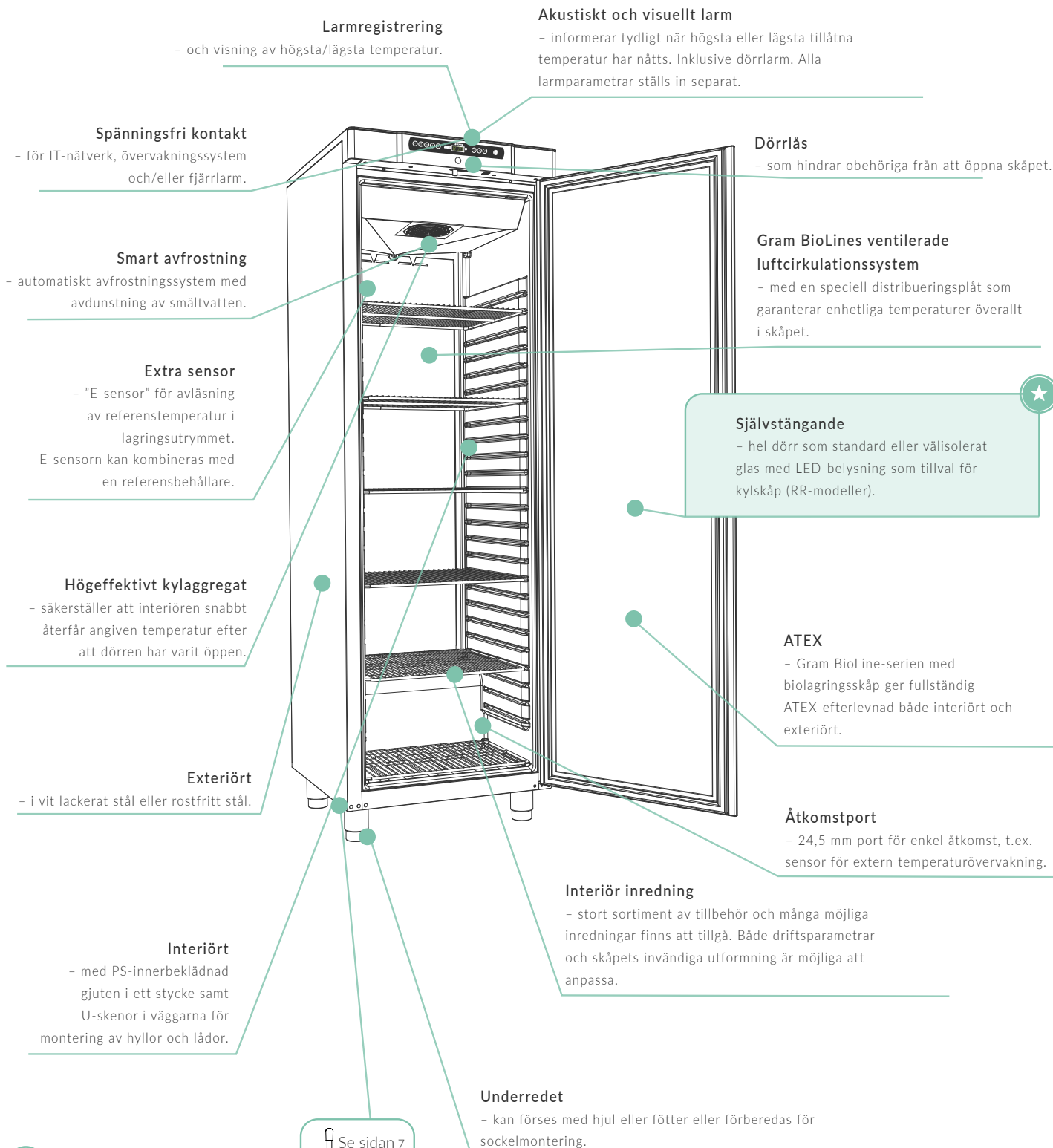

Fotpedal

Praktiskt fotpedal för öppning av dörr.



BioCompact II RR210



II 3G Ex ec nC ic IIB T6 Gc

DTI 22ATEX0251X



Tekniska specifikationer	
Temperaturintervall	+2/+20 °C
Omgivningstemperatur	Hel dörr +10/+35 °C, Glasdörr +10/+32 °C
Kontrollenhet	Gram kontrollenhet med spänningsfri kontakt, E-sensor, akustiska och visuella dörr- och temperaturalarm som kan programmeras separat, larmregistrering och offset funktion
Material: Interiört Exteriört	PS-innerbeklädnad Vit lackerat stål eller rostfritt stål
Yttermått (B x D x H)	595 x 640 x 801/1.001 mm
Nettovikt	Nettovikt utan emballage och tillbehör: 46 kg
Bruttovolym	125 liter
Nettovolym	104 liter
Moduler för hyllor och lådor	4 x 430 mm + 3 x 300 mm (Se sidan 68)
Isolering	50 mm polyuretan med HFC-fritt cyklopentandrivmedel
K-värde	Hel dörr 0.35 W/m ² K, Glasdörr 0.49 W/m ² K
Köldmedium	R600a
CO ₂ e	
Kylkapacitet vid -10 °C	R600a 154 W
Energiförbrukning	0.43 kWh/dygn (Se sidan 66)
Anslutning	230 V, 50 Hz
Ljudnivå	33.3 dB(A)
Luftsystem	Gram BioLines ventilerade luftcirkulationssystem
Avfrostningssystem	Smart automatiskt avfrostningssystem med avdunstning av smältvatten

Pris (vit)

SEK 24.300

Pris (rostfritt stål)

SEK 25.600

Tillval och extra utrustning (alla priser i SEK) – se produktkonfigurationsguiden på s. 4

A	BioLine aluminiumlåda (avdelare på längden och tvären), 420 mm	2.160
AA	BioLine aluminiumlåda (avdelare på längden och tvären), 300 mm	2.045
E	BioLine ABS-låda (avdelare på längden och tvären), 420 mm	1.110
P	BioLine perforerad hylla i rostfritt stål, 430 mm	935
PP	BioLine perforerad hylla i rostfritt stål, 300 mm	875
T	BioLine trådhylla i rostfritt stål, 430 mm	700
TT	BioLine trådhylla i rostfritt stål, 300 mm	645
W	BioLine trådhylla med plastyta, 430 mm	350
WW	BioLine trådhylla med plastyta, 300 mm	295
M	BioLine trådkorg med plastyta, 430 mm	645
MM	BioLine trådkorg med plastyta, 300 mm	585
11	Glasdörr med LED-belysning	2.450
81	Frostskyddstermostat	1.750
69	DIN-sats 13277	2.160
V	Referensbehållare	410
	*Ben eller hjul	1.170
31	Hjul, 360° svängningsradie	1.750
20/21	Dörrgångjärn – höger eller vänster	0
50	Chart recorder	8.575
91	Väggmontering	2.335
	Kombinationsset för 210/310	1.460

Tillvalskoder

* Se sidan 74



II 3G Ex ec nC ic IIB T3 Gc

DTI 22ATEX0251X



Tekniska specifikationer	
Temperaturintervall	-25/-5 °C
Omgivningstemperatur	+10/+35 °C
Kontrollenhet	Gram kontrollenhet med spänningsfri kontakt, E-sensor, akustiska och visuella dörr- och temperaturlarm som kan programmeras separat, larmregistrering och offset funktion
Material: Interiört Exteriört	PS-innerbeklädnad Vit lackerat stål eller rostfritt stål
Yttermått (B x D x H)	595 x 640 x 801/1.001 mm
Nettovikt	Nettovikt utan emballage och tillbehör: 46 kg
Bruttovolym	125 liter
Nettovolym	104 liter
Moduler för hyllor och lådor	4 x 430 mm + 3 x 300 mm (Se sidan 68)
Isolering	50 mm polyuretan med HFC-fritt cyklopentandrivmedel
K-värde	Hel dörr 0.35 W/m²K
Köldmedium	R600a
CO ₂ e	
Kylkapacitet vid -25 °C	R600a 156 W
Energiförbrukning	1.47 kWh/dygn (Se sidan 66)
Anslutning	230 V, 50 Hz
Ljudnivå	37.7 dB(A)
Luftsystem	Gram BioLines ventilerade luftcirkulationssystem
Avfrostningssystem	Smart automatiskt avfrostningssystem med avdunstning av smältvatten

Pris (vit)

SEK 25.600

Pris (rostfritt stål)

SEK 26.900

Tillval och extra utrustning (alla priser i SEK) – se produktkonfigurationsguiden på s. 4

A	BioLine aluminiumlåda (avdelare på längden), 420 mm	2.160
AA	BioLine aluminiumlåda (avdelare på längden), 300 mm	2.045
E	BioLine ABS-låda (avdelare på längden), 420 mm	1.110
P	BioLine perforerad hylla i rostfritt stål, 430 mm	935
PP	BioLine perforerad hylla i rostfritt stål, 300 mm	875
T	BioLine trådhylla i rostfritt stål, 430 mm	700
TT	BioLine trådhylla i rostfritt stål, 300 mm	645
W	BioLine trådhylla med plastyta, 430 mm	350
WW	BioLine trådhylla med plastyta, 300 mm	295
M	BioLine trådkorg med plastyta, 430 mm	645
MM	BioLine trådkorg med plastyta, 300 mm	585
V	Referensbehållare	410
	*Ben eller hjul	1.170
31	Hjul, 360° svängningsradie	1.750
20/21	Dörrgångjärn – höger eller vänster	0
91	Väggmontering	2.335
50	Chart recorder	8.575
	Kombinationsset för 210/310	1.460



Tillvalskoder

* Se sidan 74

BioCompact II RR310



II 3G Ex ec nC ic IIB T6 Gc

DTI 22ATEX0251X



Tekniska specifikationer	
Temperaturintervall	+2/+20 °C
Omgivningstemperatur	Hel dörr +10/+35 °C, Glasdörr +10/+32 °C
Kontrollenhet	Gram kontrollenhet med spänningsfri kontakt, E-sensor, akustiska och visuella dörr- och temperaturlarm som kan programmeras separat, larmregistrering och offset funktion
Material: Interiört Exteriört	PS-innerbeklädnad Vit lackerat stål eller rostfritt stål
Yttermått (B x D x H)	595 x 640 x 1.190/1.390 mm
Nettovikt	Nettovikt utan emballage och tillbehör: 55 kg
Bruttovolym	218 liter
Nettovolym	189 liter
Moduler för hyllor och lådor	11 x 430 mm + 3 x 300 mm (Se sidan 68)
Isolering	50 mm polyuretan med HFC-fritt cyklopentandrivmedel
K-värde	Hel dörr 0.35 W/m ² K, Glasdörr 0.50 W/m ² K
Köldmedium	R600a
CO ₂ e	
Kylkapacitet vid -10 °C	R600a 154 W
Energiförbrukning	0.51 kWh/dygn (Se sidan 66)
Anslutning	230 V, 50 Hz
Ljudnivå	34.1 dB(A)
Luftsystem	Gram BioLines ventilerade luftcirkulationssystem
Avfrostningssystem	Smart automatiskt avfrostningssystem med avdunstning av smältvatten

Pris (vit)

SEK 26.200

Pris (rostfritt stål)

SEK 27.500

Tillval och extra utrustning (alla priser i SEK) – se produktkonfigurationsguiden på s. 4

A	BioLine aluminiumlåda (avdelare på längden och tvären), 420 mm	2.160
AA	BioLine aluminiumlåda (avdelare på längden och tvären), 300 mm	2.045
E	BioLine ABS-låda (avdelare på längden och tvären), 420 mm	1.110
P	BioLine perforerad hylla i rostfritt stål, 430 mm	935
PP	BioLine perforerad hylla i rostfritt stål, 300 mm	875
T	BioLine trådhylla i rostfritt stål, 430 mm	700
TT	BioLine trådhylla i rostfritt stål, 300 mm	645
W	BioLine trådhylla med plastyta, 430 mm	350
WW	BioLine trådhylla med plastyta, 300 mm	295
M	BioLine trådkorg med plastyta, 430 mm	645
MM	BioLine trådkorg med plastyta, 300 mm	585
11	Glasdörr med LED-belysning	2.450
81	Frostskyddstermostat	1.750
69	DIN-sats 13277	2.160
V	Referensbehållare	410
	*Ben eller hjul	1.170
31	Hjul, 360° svängningsradie	1.750
20/21	Dörrgångjärn – höger eller vänster	0
50	Chart recorder	8.575
91	Väggmontering	2.335
	Kombinationsset för 210/310	1.460

Tillvalskoder

* Se sidan 74



II 3G Ex ec nC ic IIB T3 Gc

DTI 22ATEX0251X



Tekniska specifikationer	
Temperaturintervall	-25/-5 °C
Omgivningstemperatur	+10/+35 °C
Kontrollenhet	Gram kontrollenhet med spänningsfri kontakt, E-sensor, akustiska och visuella dörr- och temperaturlarm som kan programmeras separat, larmregistrering och offset funktion
Material: Interiört Exteriört	PS-innerbeklädnad Vit lackerat stål eller rostfritt stål
Yttermått (B x D x H)	595 x 640 x 1.190/1.390 mm
Nettovikt	Nettovikt utan emballage och tillbehör: 55 kg
Bruttovolym	218 liter
Nettovolym	189 liter
Moduler för hyllor och lådor	11 x 430 mm + 3 x 300 mm (Se sidan 68)
Isolering	50 mm polyuretan med HFC-fritt cyklopentandrivmedel
K-värde	Hel dörr 0.35 W/m ² K
Köldmedium	R600a
CO ₂ e	
Kylkapacitet vid -25 °C	R600a 204 W
Energiförbrukning	1.56 kWh/dygn (Se sidan 66)
Anslutning	230 V, 50 Hz
Ljudnivå	37.8 dB(A)
Luftsystem	Gram BioLines ventilerade luftcirkulationssystem
Avfrostningssystem	Smart automatiskt avfrostningssystem med avdunstning av smältvatten

Pris (vit)

SEK 27.500

Pris (rostfritt stål)

SEK 28.700

Tillval och extra utrustning (alla priser i SEK) – se produktkonfigurationsguiden på s. 4

A	BioLine aluminiumlåda (avdelare på längden), 420 mm	2.160
AA	BioLine aluminiumlåda (avdelare på längden), 300 mm	2.045
E	BioLine ABS-låda (avdelare på längden), 420 mm	1.110
P	BioLine perforerad hylla i rostfritt stål, 430 mm	935
PP	BioLine perforerad hylla i rostfritt stål, 300 mm	875
T	BioLine trådhylla i rostfritt stål, 430 mm	700
TT	BioLine trådhylla i rostfritt stål, 300 mm	645
W	BioLine trådhylla med plastyta, 430 mm	350
WW	BioLine trådhylla med plastyta, 300 mm	295
M	BioLine trådkorg med plastyta, 430 mm	645
MM	BioLine trådkorg med plastyta, 300 mm	585
V	Referensbehållare	410
	*Ben eller hjul	1.170
31	Hjul, 360° svängningsradie	1.750
20/21	Dörrgångjärn – höger eller vänster	0
50	Chart recorder	8.575
91	Väggmontering	2.335
	Kombinationsset för 210/310	1.460

 Tillvalskoder

* Se sidan 74

BioCompact II RR410



II 3G Ex ec nC ic IIB T6 Gc

DTI 22ATEX0251X



Tekniska specifikationer	
Temperaturintervall	+2/+20 °C
Omgivningstemperatur	Hel dörr +10/+35 °C, Glasdörr +10/+32 °C
Kontrollenhet	Gram kontrollenhet med spänningsfri kontakt, E-sensor, akustiska och visuella dörr- och temperaturalarm som kan programmeras separat, larmregistrering och offset funktion
Material: Interiört Exteriört	PS-innerbeklädnad Vit lackerat stål eller rostfritt stål
Yttermått (B x D x H)	595 x 640 x 1.776/1.976
Nettovikt	Nettovikt utan emballage och tillbehör: 78 kg
Bruttovolym	346 liter
Nettovolym	312 liter
Moduler för hyllor och lådor	22 x 430 mm + 3 x 300 mm (Se sidan 68)
Isolering	50 mm polyuretan med HFC-fritt cyklopentandrivmedel
K-värde	Hel dörr 0.35 W/m ² K, Glasdörr 0,5168 W/m ² K
Köldmedium	R600a
CO ₂ e	
Kylkapacitet vid -10 °C	R600a 207 W
Energiförbrukning	0.59 kWh/dygn (Se sidan 66)
Anslutning	230 V, 50 Hz
Ljudnivå	33.2 dB(A)
Luftsystem	Gram BioLines ventilerade luftcirkulationssystem
Avfrostningssystem	Smart automatiskt avfrostningssystem med avdunstning av smältvatten

Pris (vit)

SEK 28.000

Pris (rostfritt stål)

SEK 29.300

Tillval och extra utrustning (alla priser i SEK) - se produktkonfigurationsguiden på s. 4

A	BioLine aluminiumlåda (avdelare på längden och tvären), 420 mm	2.160
AA	BioLine aluminiumlåda (avdelare på längden och tvären), 300 mm	2.045
E	BioLine ABS-låda (avdelare på längden och tvären), 420 mm	1.110
P	BioLine perforerad hylla i rostfritt stål, 430 mm	935
PP	BioLine perforerad hylla i rostfritt stål, 300 mm	875
T	BioLine trådhylla i rostfritt stål, 430 mm	700
TT	BioLine trådhylla i rostfritt stål, 300 mm	645
W	BioLine trådhylla med plastyta, 430 mm	350
WW	BioLine trådhylla med plastyta, 300 mm	295
M	BioLine trådkorg med plastyta, 430 mm	645
MM	BioLine trådkorg med plastyta, 300 mm	585
11	Glasdörr med LED-belysning	2.450
81	Frostskyddstermostat	1.750
69	DIN-sats 13277	2.160
V	Referensbehållare	410
	* Ben, hjul	0
31	Hjul, 360° svängningsradie	585
20/21	Dörrgångjärn - höger eller vänster	0
91	Väggmontering	2.365
50	Chart recorder	8.575
	Fotpedal	1.400

Tillvalskoder

* Se sidan 76





II 3G Ex ec nC ic IIB T3 Gc
DTI 22ATEX0251X



Tekniska specifikationer	
Temperaturintervall	-25/-5 °C
Omgivningstemperatur	+10/+35 °C
Kontrollenhet	Gram kontrollenhet med spänningsfri kontakt, E-sensor, akustiska och visuella dörr- och temperaturlarm som kan programmeras separat, larmregistrering och offset funktion
Material: Interiört Exteriört	PS-innerbeklädnad Vit lackerat stål eller rostfritt stål
Ytermått (B x D x H)	595 x 640 x 1.776/1.976 mm
Nettovikt	Nettovikt utan emballage och tillbehör: 78 kg
Bruttovolym	346 liter
Nettovolym	312 liter
Moduler för hyllor och lådor	22 x 430 mm + 3 x 300 mm (Se sidan 68)
Isolering	50 mm polyuretan med HFC-fritt cyklopentandrivmedel
K-värde	Hel dörr 0.35 W/m ² K
Köldmedium	R600a
CO ₂ e	
Kylkapacitet vid -25 °C	R600a 204 W
Energiförbrukning	2.06 kWh/dygn (Se sidan 66)
Anslutning	230 V, 50 Hz
Ljudnivå	36.6 dB(A)
Luftsystem	Gram BioLines ventilerade luftcirkulationssystem
Avfrostningssystem	Smart automatiskt avfrostningssystem med avdunstning av smältvatten

Pris (vit)

SEK 29.300

Pris (rostfritt stål)

SEK 30.600

Tillval och extra utrustning (alla priser i SEK) – se produktkonfigurationsguiden på S. 4

A	BioLine aluminiumlåda (avdelare på längden), 420 mm	2.160
AA	BioLine aluminiumlåda (avdelare på längden), 300 mm	2.045
E	BioLine ABS-låda (avdelare på längden), 420 mm	1.110
P	BioLine perforerad hylla i rostfritt stål, 430 mm	935
PP	BioLine perforerad hylla i rostfritt stål, 300 mm	875
T	BioLine trådhylla i rostfritt stål, 430 mm	700
TT	BioLine trådhylla i rostfritt stål, 300 mm	645
W	BioLine trådhylla med plastyta, 430 mm	350
WW	BioLine trådhylla med plastyta, 300 mm	295
M	BioLine trådkorg med plastyta, 430 mm	645
MM	BioLine trådkorg med plastyta, 300 mm	585
V	Referensbehållare	410
	*Ben, hjul eller förberedd för sockelmontering	0
31	Hjul, 360° svängningsradie	585
20/21	Dörrgångjärn – höger eller vänster	0
91	Väggmontering	2.335
50	Chart recorder	8.575
	Fotpedal	1.400

Tillvalskoder

* Se sidan 76

BioCompact II RR610



Ex II 3G Ex nA nC nL IIB T6 Gc



Tekniska specifikationer	
Temperaturintervall	+2/+20 °C
Omgivningstemperatur	Hel dörr +10/+43 °C, Glasdörr +10/+38 °C
Kontrollenhet	Gram kontrollenhet med spänningsfri kontakt, E-sensor, akustiska och visuella dörr- och temperaturalarm som kan programmeras separat, larmregistrering och offset funktion
Material: Interiört Exteriört	PS-innerbeklädnad med väggskenor i rostfritt stål Vit lackerat stål eller rostfritt stål
Yttermått (B x D x H)	695 x 875 x 1.874/2.075
Nettovikt	Nettovikt utan emballage och tillbehör: 114 kg
Bruttovolym	583 liter
Nettovolym	419 liter
Moduler för hyllor och lådor	24 (Se sidan 68)
Isolering (mm)	60 mm polyuretan med HFC-fritt cyklopentandrivmedel
K-värde	Hel dörr 0.31 W/m ² K, Glasdörr 0.4634 W/m ² K
Köldmedium	R600a
CO ₂ e	
Kylkapacitet vid -10 °C	R600a 354 W
Energiförbrukning	1.15 kWh/dygn (Se sidan 86)
Anslutning	230 V, 50 Hz
Ljudnivå	44,2 dB(A)
Luftsystem	Gram BioLines ventilerade luftcirkulationssystem
Avfrostningssystem	Smart automatiskt avfrostningssystem med avdunstning av smältvatten

Pris (vit)
SEK 37.100

Pris (rostfritt stål)
SEK 38.300

Tillval och extra utrustning (alla priser i SEK) – se produktkonfigurationsguiden på s. 4

A	BioLine aluminiumlåda med avdelare på längden och tvären	2.160
R	BioLine låda i rostfritt stål 30 kg	2.160
S	BioLine låda i rostfritt stål 40 kg	2.915
C	BioLine avdelare för lådor i rostfritt stål (1 uppsättning)	820
P	BioLine perforerad hylla i rostfritt stål	1.050
T	BioLine trådhylla i rostfritt stål	760
N	BioLine trådhylla med plastyta	525
50	Chart recorder	8.575
81	Frostskyddstermostat	1.750
69	DIN-sats 13277	2.160
V	Referensbehållare	410
	*Ben, hjul	0
31	Hjul, 360° svängningsradie	585
20/21	Dörrgångjärn – höger eller vänster	0
11	Glasdörr med LED-belysning	3.385
	Fotpedal	1.400

Tillvalskoder

* Se sidan 76





II 3G Ex nA nC nL IIB T2 Gc



Tekniska specifikationer

Temperaturintervall	-25/-5 °C
Omgivningstemperatur	+10/+43 °C
Kontrollenhet	Gram kontrollenhet med spänningsfri kontakt, E-sensor, akustiska och visuella dörr- och temperaturlarm som kan programmeras separat, larmregistrering och offset funktion
Material: Interiört Exteriört	PS-innerbeklädnad med väggskenor i rostfritt stål Vit lackerat stål eller rostfritt stål
Ytermått (B x D x H)	695 x 875 x 1.874/2.075
Nettovikt	Nettovikt utan emballage och tillbehör: 114 kg
Bruttovolym	583 liter
Nettovolym	419 liter
Moduler för hyllor och lådor	24 (Se sidan 68)
Isolering	60 mm polyuretan med HFC-fritt cyklopentandrivmedel
K-värde	Hel dörr 0.31 W/m²K
Köldmedium	R290
CO ₂ e	
Kylkapacitet vid -25 °C	R290 512 W
Energiförbrukning	4,05 kWh/dygn (Se sidan 66)
Anslutning	230 V, 50 Hz
Ljudnivå	48.6 dB(A)
Luftsystem	Gram BioLines ventilerade luftcirkulationssystem
Avfrostningssystem	Smart automatiskt avfrostningssystem med avdunstning av smältvatten

Pris (vit)

SEK 40.600

Pris (rostfritt stål)

SEK 41.800

Tillval och extra utrustning (alla priser i SEK) - se produktkonfigurationsguiden på s. 4

R	BioLine låda i rostfritt stål 30 kg	2.160
S	BioLine låda i rostfritt stål 40 kg	2.915
C	BioLine avdelare för lådor i rostfritt stål (1 uppsättning)	820
P	BioLine perforerad hylla i rostfritt stål	1.050
T	BioLine trådhylla i rostfritt stål	760
N	BioLine trådhylla med plastyta	525
50	Chart recorder	8.575
V	Referensbehållare	410
	*Ben, hjul	0
31	Hjul, 360° svängningsradie	585
20/21	Dörrgångjärn - höger eller vänster	0
	Fotpedal	1.400

 Tillvalskoder

* Se sidan 76

BioCompact II RR210/RF210



II 3G Ex ec nC ic IIB T3 Gc

DTI 22ATEX0252X



Tekniska specifikationer

Temperaturintervall	+2/+20 °C och -25/-5 °C
Omgivningstemperatur	Hel dörr +10/+35 °C, Glasdörr +10/+32 °C
Kontrollenhet	Gram kontrollenhet med spänningsfri kontakt, E-sensor, akustiska och visuella dörr- och temperaturalarm som kan programmeras separat, larmregistrering och offset funktion
Material: Interiört Exteriört	PS-innerbeklädad Vit lackerat stål eller rostfritt stål
Ytermått (B x D x H)	595 x 640 x 1.602/1.802
Emballageinformation	Nettovikt utan emballage och tillbehör: 92 kg
Bruttovolym	125 liter och 125 liter
Nettovolym	104 liter och 104 liter
Moduler för hyllor och lådor	4 x 430 mm + 3 x 300 mm och 4 x 430 mm + 3 x 300 mm (Se sidan 68)
Isolering	50 mm polyuretan med HFC-fritt cyklopentandrivmedel
K-värde	Hel dörr 0.35 W/m ² K, Glasdörr 0.49 W/m ² K
Köldmedium	R600a
CO ₂ e	
Kylkapacitet vid -10 °C	RR: R600a 154 W
Kylkapacitet vid -25 °C	RF: R600a 156 W
Energiförbrukning	2.07 kWh/dygn (Se sidan 66)
Anslutning	230 V, 50 Hz
Ljudnivå	39 dB(A)
Luftsystem	Gram BioLines ventilerade luftcirkulationssystem
Avfrostningssystem	Smart automatiskt avfrostningssystem med avdunstning av smältvatten

Pris (vit)

SEK 52.200

Pris (rostfritt stål)

SEK 54.700

Tillval och extra utrustning (alla priser i SEK) – se produktkonfigurationsguiden på s. 4

A	BioLine aluminiumlåda (avdelare på längden och tvären), 420 mm	2.160
AA	BioLine aluminiumlåda (avdelare på längden och tvären), 300 mm	2.045
A	BioLine aluminiumlåda (avdelare på längden), 420 mm	2.160
AA	BioLine aluminiumlåda (avdelare på längden), 300 mm	2.045
E	BioLine ABS-låda (avdelare på längden och tvären), 420 mm	1.110
E	BioLine ABS-låda (avdelare på längden och tvären), 420 mm	1.110
P	BioLine perforerad hylla i rostfritt stål, 430 mm	935
PP	BioLine perforerad hylla i rostfritt stål, 300 mm	875
T	BioLine trådhylla i rostfritt stål, 430 mm	700
TT	BioLine trådhylla i rostfritt stål, 300 mm	645
W	BioLine trådhylla med plastyta, 430 mm	350
WW	BioLine trådhylla med plastyta, 300 mm	295
M	BioLine trådkorg med plastyta, 430 mm	645
MM	BioLine trådkorg med plastyta, 300 mm	585
11	Glasdörr med LED-belysning	2.450
81	Frostskyddstermostat	1.750
69	DIN-sats 13277 (kun RR)	2.160
V	Referensbehållare	410
	* Ben eller hjul	0
31	Hjul, 360° svängningsradie	585
20/21	Dörrgångjärn – höger eller vänster	0
50	Chart recorder (per enhet)	8.575
91	Väggmontering	2.335

Tillvalskoder

* Se sidan 75

BioCompact II RR310/RF210*



II 3G Ex ec nC ic IIB T3 Gc

DTI 22ATEX0252X



Tekniska specifikationer

Temperaturintervall	+2/+20 °C och -25/-5 °C
Omgivningstemperatur	Hel dörr +10/+35 °C, Glasdörr +10/+32 °C
Kontrollenhet	Gram kontrollenhet med spänningsfri kontakt, E-sensor, akustiska och visuella dörr- och temperaturalarm som kan programmeras separat, larmregistrering och offset funktion
Material: Interiört Exteriört	PS-innerbeklädnad Vit lackerat stål eller rostfritt stål
Mått i mm (B x D x H)	595 x 640 x 1.991/2.191
Emballageinformation	Nettovikt utan emballage och tillbehör: 101 kg
Bruttovolym	218 liter och 125 liter
Nettovolym	189 liter och 104 liter
Moduler för hyllor och lådor	11 x 430 mm + 3 x 300 mm och 4 x 430 mm + 3 x 300 mm (Se sidan 68)
Isolering	50 mm polyuretan med HFC-fritt cyklopentandrivmedel
K-värde	RR310: Hel dörr 0.35 W/m ² K, Glasdörr 0.50 W/m ² K RF210: Hel dörr 0.35 W/m ² K
Köldmedium	R600a
CO ₂ e	
Kylkapacitet vid -10 °C	R600a 154 W
Kylkapacitet vid -25 °C	R600a 156 W
Energiförbrukning	1.98 kWh/dygn (Se sidan 66)
Anslutning	230 V, 50 Hz
Ljudnivå	39.3 dB(A)
Luftsystem	Gram BioLines ventilerade luftcirkulationssystem
Avfrostningssystem	Smart automatiskt avfrostningssystem med avdunstning av smältvatten

Pris (vit)

SEK 54.000

Pris (rostfritt stål)

SEK 56.600

Tillval och extra utrustning (alla priser i SEK) – se produktkonfigurationsguiden på s. 4

A	BioLine aluminiumlåda (avdelare på längden och tvären), 420 mm	2.160
AA	BioLine aluminiumlåda (avdelare på längden och tvären), 300 mm	2.045
A	BioLine aluminiumlåda (avdelare på längden), 420 mm	2.160
AA	BioLine aluminiumlåda (avdelare på längden), 300 mm	2.045
E	BioLine ABS-låda (avdelare på längden och tvären), 420 mm	1.110
E	BioLine ABS-låda (avdelare på längden), 420 mm	1.110
P	BioLine perforerad hylla i rostfritt stål, 430 mm	935
PP	BioLine perforerad hylla i rostfritt stål, 300 mm	875
T	BioLine trådhylla i rostfritt stål, 430 mm	700
TT	BioLine trådhylla i rostfritt stål, 300 mm	645
W	BioLine trådhylla med plastyta, 430 mm	350
WW	BioLine trådhylla med plastyta, 300 mm	295
M	BioLine trådkorg med plastyta, 430 mm	645
MM	BioLine trådkorg med plastyta, 300 mm	585
11	Glasdörr med LED-belysning	2.450
81	Frostskyddstermostat	1.750
69	DIN-sats 13277 (kun RR)	2.160
V	Referensbehållare (per enhet)	410
	**Ben, hjul	0
31	Hjul, 360° svängningsradie	585
20/21	Dörrgångjärn – höger eller vänster	0
91	Väggmontering	2.335
50	Chart recorder (per enhet)	8.575

Tillvalskoder

* Levereras i två lådor och måste monteras före användning

** Se sidan 75

Modeller och tillbehör

	ExGuard	BioUltra	BioPlus	BioMidi	BioCompact II
Temperaturområde					
Kylskåp +2/+20 °C				•	•
Kylskåp -2/+20 °C	•		•		
Frysåp -25/-5 °C			•	•	•
Frysåp -35/-5 °C			•		
Frysåp -40/-5 °C				•	
Frysåp -86/-60 °C		•			
Material exteriört/interiört					
Vit/rostfritt	•		•		
Vit/vit, rostfritt		•			
Rostfritt/rostfritt	•	•	•	•	
Vit/aluminium, rostfritt				•	
Vit/PS					•
Rostfritt/PS					•
Tekniska data					
Gram BioLine ventilerat luftcirkulationssystem	•		•	•	•
Torrkylning	•		• (ER)		
Smart Defrost	•		•	•	•
Avfrostningsskärm			• (RF/EF)	• (RF/EF)	
Automatisk avdunstning av tövatten	•		•	•	•
Avfrostningsintervall, justerbart	•		•	•	•
Dubbelt kylsystem			o (W/1270/1400)		
Potentialfri kontakt	•	•	•	•	•
Frostskyddstermostat			o (ER)	o (RR)	o (RR)
E-sensor	•	•	•	•	•
Chart recorder		o	o	o	o
Akustiskt och visuellt larm för övre och lägre temperaturgräns	•	•	•	•	•
Akustiskt och visuellt larm för öppen dörr	•		•	•	•
Separat inställning för samtliga larmparametrar	•	•	•	•	•
Larmhistorik	•	•	•	•	•
Hög/låg utjämnings temperatur	•	•	•	•	•
Offset av temperatursensor(er)	•	•	•	•	•
Hybridkylning		o			

• Inklusive

o Möjliga tillbehör

Modeller och tillbehör

	ExGuard	BioUltra	BioPlus	BioMidi	BioCompact II
Tekniska data forts.					
Knapplås	•	•	•	•	•
Serviceprogram	•	•	•	•	•
Temperaturskala i Celsius och Fahrenheit	•	•	•	•	•
230V, 50Hz	•	•	•	•	•
Utvändig utrustning					
Hel dörr	•	•	•	•	•
Glasdörr	○ (ER)		○ (ER)	○ (RR)	
Glassdörr med LED ljus					○ (RR)
Dörr med fotpedal			● (inte EF)		○
Självstängande dörr	•		•	•	•
Ben/svängbara hjul/sockel	•		•	● (försänkta hjul)	●/○ (210 / 310)
Svängbara hjul, 360° svängningsradie	○	● (niv. länkhjul)	○ / ● (1270 / 1400)		○
Väggmontering					○ (210 / 310 / 410)
Dörrlås	•	•	•	•	•
LED display	•	•	•	•	•
Visuell indikator för larm	•	● (inte dörrlarm)	•	•	•
Halogenljus	•		•	•	
Inredning					
Trådhylla, plastyta			○ (inte EF, 930 / tillval 70)	○ (inte EF / tillval 70)	○
Trådhylla, rostfritt stål	○		○	○	○
Perforerad hylla, rostfritt stål	○	•	○	○	○
Trådkorg					○ (210 / 310 / 410)
Aluminiumlåda med avdelare längs/tvärs			○ (ER, inte 930)	○ (RR)	○ (RR)
Aluminiumlåda med avdelare längs					○ (RF210 / 310 / 410)
ABS låda med avdelare längs/tvärs					○ (RR210 / 310 / 410)
ABS med avdelare längs					○ (RF210 / 310 / 410)
Låda, rostfritt stål, 30 kg	○		○ (inte 930)	○	○ (610)
Låda, rostfritt stål 40 kg	○		○	○	○ (610)
BioLine avdelare för lådor i rostfritt stål			○	○	○ (610)
Invändiga dörrar	○	•	○ (inte 930)/● (EF)	○/● (EF)	
Referensbehållare			○	○	○
DIN-sats			○ (ER)	○ (RR)	○ (RR)
Ljuddämpningspaket				○	

• Inklusive ○ Möjliga tillbehör

Produkter och priser • ExGuard

ExGuard - Kylskåp	Extrautrustning och tillbehör	Fabriks- monterat	Levereras separat
ER600W (vit).....SEK 91.600	BioLine låda i rostfritt stål 40 kg..... SEK 2.915..... SEK 3.265		
ER600W (rostfritt stål).....SEK 94.500	BioLine avdelare för lådor i rostfritt stål (1 set) SEK 820..... SEK 1.170		
	BioLine perforerad hylla i rostfritt stål..... SEK 1.050..... SEK 1.285		
	BioLine trådhylla i rostfritt stål..... SEK 760.....SEK 995		
	Dörrgångjärn - till höger eller vänsterSEK 0.....Ej möjlig		
	Ben, svängbara hjul/hjul eller för sockelmonteringSEK 0..... SEK 1.635		
	Svängbara hjul, 360° svängningsradie..... SEK 585..... SEK 1.870		
	Glasdörr, singel dörr (endast ER) SEK 3.385.....Ej möjlig		
	Referensbehållare SEK 410.....SEK 645		
	Hyllhållare (extra) Ej möjlig.....SEK 410		

Produkter och priser • BioUltra/BioPlus

BioUltra – Frysskåp

UL570 (vit)	SEK 128.300
UL570 (rostfritt stål)	SEK 133.600

Extrautrustning och tillbehör

Fabriks-
monterat

Levereras separat

BioLine perforerad hylla i rostfritt stål	Ej möjlig	SEK 1.400
Chart recorder	SEK 8.575	Ej möjlig
Chart recorder, papper (100 st.)	Ej möjlig	SEK 1.460
Chart recorder, pennor	Ej möjlig	SEK 645
Dörrgångjärn – till höger eller vänster	SEK 0	Ej möjlig
Hybridkylning	SEK 26.705	Ej möjlig
Ställ/lådor – se sidan 15		

BioPlus – Kylskåp

ER500 (vit)	SEK 63.000
ER500 (rostfritt stål)	SEK 65.900
ER600D (vit)	SEK 64.800
ER600D (rostfritt stål)	SEK 67.700
ER600W (vit)	SEK 64.800
ER600W (rostfritt stål)	SEK 67.700
ER660D (vit)	SEK 66.500
ER660D (rostfritt stål)	SEK 69.400
ER660W (vit)	SEK 66.500
ER660W (rostfritt stål)	SEK 69.400
ER930 (vit)	SEK 71.800
ER930 (rostfritt stål)	SEK 74.700
ER1270 (vit)	SEK 88.700
ER1270 (rostfritt stål)	SEK 93.900
ER1400 (vit)	SEK 91.000
ER1400 (rostfritt stål)	SEK 96.200

Extrautrustning och tillbehör

Fabriks-
monterat

Levereras separat

BioLine aluminiumlåda (avdelare längs/tvårs)	SEK 2.160	SEK 2.510
BioLine låda i rostfritt stål 30 kg	SEK 2.160	SEK 2.510
BioLine låda i rostfritt stål 40 kg	SEK 2.915	SEK 3.265
BioLine avdelare för lådor i rostfritt stål (1 set)	SEK 820	SEK 1.170
BioLine perforerad hylla i rostfritt stål	SEK 1.050	SEK 1.285
BioLine trådhylla i rostfritt stål	SEK 760	SEK 995
BioLine trådhylla med plastyta	SEK 525	SEK 760
Dörrgångjärn – till höger eller vänster	SEK 0	Ej möjlig
Ben, svängbara hjul/hjul eller för sockelmontering	SEK 0	SEK 1.635
Svängbara hjul, 360° svängningsradie	SEK 585	SEK 1.870
Chart recorder	SEK 8.575	Ej möjlig
Chart recorder, papper (100 st.)	Ej möjlig	SEK 1.350
Chart recorder, pennor (1 st.)	Ej möjlig	SEK 595
Dubbelt kylsystem (endast W, 1270/1400)	SEK 8.575	Ej möjlig
Glasdörr, singel dörr (endast ER)	SEK 3.385	Ej möjlig
Glasdörrar, dubbeldörr (endast ER, 1270 eller 1400)	SEK 6.765	Ej möjlig
Invändiga dörrar (500, 600 eller 660)	SEK 5.075	SEK 6.240
Invändiga dörrar (1270 eller 1400)	SEK 10.145	SEK 12.480
Frostskyddsstermostat (endast ER)	SEK 1.750	SEK 2.100
Referensbehållare	SEK 410	SEK 645
BioLine avdelarset för aluminiumlådor (avdelare längs/tvårs)	Ej möjlig	SEK 510
Hyllhållare (extra)	Ej möjlig	SEK 370
DIN-sats (13277)	SEK 2.160	Ej möjlig

BioPlus – Frysskåp

RF500 (vit)	SEK 69.400
RF500 (rostfritt stål)	SEK 72.300
RF600D (vit)	SEK 71.200
RF600D (rostfritt stål)	SEK 74.100
RF600W (vit)	SEK 71.200
RF600W (rostfritt stål)	SEK 74.100
RF660D (vit)	SEK 72.900
RF660D (rostfritt stål)	SEK 75.800
RF660W (vit)	SEK 72.900
RF660W (rostfritt stål)	SEK 75.800
RF930 (vit)	SEK 78.200
RF930 (rostfritt stål)	SEK 81.100
RF1270 (vit)	SEK 95.100
RF1270 (rostfritt stål)	SEK 100.300
RF1400 (vit)	SEK 97.400
RF1400 (rostfritt stål)	SEK 102.700
EF600W -35°C (vit)	SEK 79.900
EF600W -35°C (rostfritt stål)	SEK 82.800
EF660W -35°C (vit)	SEK 81.700
EF660W -35°C (rostfritt stål)	SEK 84.600

Priser exkl. frakt och importkostnader

Produkter och priser • BioMidi

BioMidi – Kylskåp

RR425 (vit)	SEK 45.200
RR425 (rostfritt stål)	SEK 51.000
RR625 (vit)	SEK 50.400
RR625 (rostfritt stål)	SEK 56.300

BioMidi – Frysskåp

RF425 (vit).....	SEK 51.900
RF425 (rostfritt stål)	SEK 57.700
RF625 (vit).....	SEK 57.100
RF625 (rostfritt stål)	SEK 63.000
EF425 -40 °C (vit).....	SEK 60.900
EF425 -40 °C (rostfritt stål)	SEK 66.700

Extrautrustning och tillbehör

Fabriks-
monterat

Levereras separat

BioLine aluminiumlåda (avdelare längs/tvårs) (RR)	SEK 2.160.....	SEK 2.510
BioLine låda i rostfritt stål 30 kg.....	SEK 2.160.....	SEK 2.510
BioLine låda i rostfritt stål 40 kg.....	SEK 2.915.....	SEK 3.265
BioLine avdelare för lådor i rostfritt stål (1 set)	SEK 820.....	SEK 1.170
BioLine perforerad hylla i rostfritt stål.....	SEK 1.050.....	SEK 1.285
BioLine trådhylla i rostfritt stål.....	SEK 760.....	SEK 995
BioLine trådhylla med plastyta	SEK 525.....	SEK 760
Dörrgångjärn - till höger eller vänster	SEK 0.....	Ej möjlig
Chart recorder	SEK 8.575.....	Ej möjlig
Chart recorder, papper (100 st.).....	Ej möjlig.....	SEK 1.460
Chart recorder, pennor (1 st.).....	Ej möjlig.....	SEK 645
Glasdörr, singel dörr (endast RR).....	SEK 3.385.....	Ej möjlig
Invändiga dörrar	SEK 5.075.....	SEK 5.660
Frostskyddstermostat (endast RR).....	SEK 1.750.....	SEK 2.100
Referensbehållare	SEK 410.....	SEK 645
BioLine avdelarset för aluminiumlådor (avdelare längs/tvårs)	Ej möjlig.....	SEK 585
Hyllhållare (extra)	Ej möjlig.....	SEK 410
DIN-sats (13277).....	SEK 2.160.....	Ej möjlig
Ljuddämpningspaket.....	SEK 2.160.....	SEK 2.510

Produkter och priser • BioCompact II

BioCompact II - Kylskåp

RR210 (vit)	SEK 24.300
RR210 (rostfritt stål)	SEK 25.600
RR310 (vit)	SEK 26.200
RR310 (rostfritt stål)	SEK 27.500
RR410 (vit)	SEK 28.000
RR410 (rostfritt stål)	SEK 29.300
RR610 (vit)	SEK 37.100
RR610 (rostfritt stål)	SEK 38.300

BioCompact II - Frysskåp

RF210 (vit).....	SEK 25.600
RF210 (rostfritt stål)	SEK 26.900
RF310 (vit).....	SEK 27.500
RF310 (rostfritt stål)	SEK 28.700
RF410 (vit).....	SEK 29.300
RF410 (rostfritt stål)	SEK 30.600
RF610 (vit).....	SEK 40.600
RF610 (rostfritt stål)	SEK 41.800

BioCompact II - Combi

RR210/RF210 (vit)	SEK 52.200
RR210/RF210 (rostfritt stål)	SEK 54.700
RR310/RF210 (vit)	SEK 54.000
RR310/RF210 (rostfritt stål)	SEK 56.600

Extrautrustning och tillbehör

Fabriks-
monterat

Levereras separat

BioLine aluminiumlåda (avdelare längs/tvårs) (610 RR).....	SEK 2.160	SEK 2.510
BioLine aluminiumlåda (avdelare längs/tvårs) (420 mm)	SEK 2.160	SEK 2.510
BioLine aluminiumlåda (avdelare längs/tvårs) (300 mm)	SEK 2.045	SEK 2.395
BioLine ABS lådor (avdelare längs/tvårs) (420 mm)....	SEK 1.110	SEK 1.345
BioLine låda i rostfritt stål 30 kg (610)	SEK 2.160	SEK 2.510
BioLine låda i rostfritt stål 40 kg (610)	SEK 2.915	SEK 3.265
BioLine avdelare för lådor i rostfritt stål (1 set)	SEK 820	SEK 1.170
BioLine trådkorg med plastyta (430mm)	SEK 645	SEK 875
BioLine trådkorg med plastyta (300mm)	SEK 585	SEK 820
BioLine perforerad hylla i rostfritt stål (610).....	SEK 1.050	SEK 1.285
BioLine perforerad hylla i rostfritt stål (430mm).....	SEK 935	SEK 1.170
BioLine perforerad hylla i rostfritt stål (300mm).....	SEK 875	SEK 1.110
BioLine trådhylla i rostfritt stål (610).....	SEK 760	SEK 995
BioLine trådhylla i rostfritt stål (430mm).....	SEK 700	SEK 935
BioLine trådhylla i rostfritt stål (300mm).....	SEK 645	SEK 875
BioLine trådhylla med plastyta (610).....	SEK 525	SEK 760
BioLine trådhylla med plastyta (430 mm).....	SEK 350	SEK 585
BioLine trådhylla med plastyta (300 mm).....	SEK 295	SEK 525
Dörrgångjärn - till höger eller vänster	SEK 0	Ej möjlig
Chart Recorder	SEK 8.575	Ej möjlig
Chart recorder, papper (100 st.).....	Ej möjlig	SEK 1.460
Chart recorder, pennor	Ej möjlig	SEK 645
Ben eller svängbara hjul/hjul (endast Combi/410/610).....	SEK 0	SEK 1.635
Ben eller svängbara hjul/hjul (endast 210/310)	SEK 1.170	SEK 1.635
Svängbara hjul, 360° svängningsradie (endast Combi/410/610)	SEK 585	SEK 1.870
Svängbara hjul, 360° svängningsradie (endast 210/310).....	SEK 1.750	SEK 1.870
Väggmontering (Combi/210/310/410)	SEK 2.335	SEK 2.685
Kombinationsset (endast 210/310)	SEK 1.460	SEK 2.045
Glasdörr (Combi/210/310/410) (endast RR)	SEK 2.450	Ej möjlig
Glasdörr (610) (endast RR).....	SEK 3.385	Ej möjlig
Frostskyddstermostat (endast RR)	SEK 1.750	SEK 2.100
Referensbehållare	SEK 410	SEK 645
Fotpedal till dörr (410/610)	SEK 1.400	SEK 1.870
BioLine avdelarset för aluminiumlådor (avdelare längs/tvårs)	Ej möjlig	SEK 580
Hyllhållare (extra) (610).....	Ej möjlig	SEK 370
DIN-sats (13277).....	SEK 2.160	Ej möjlig

Koder för ExGuard/BioUltra/BioPlus/BioMidi

Tillbehörskoder

- 10 Hel dörr
- 11 Glasdörr

- 20 Högerhängd
- 21 Vänsterhängd

- 29 Nivåutjämnande länkhjul (BioUltra)

- 30 Hjul/svängbara hjul 125 mm
- 31 Svängbara hjul, 360° svängning, 2 m/ broms
- 32 Hjul (BioMidi)
- 33 Hjul/svängbara 109 mm
- 35 Ben H=100/135 mm
- 36 Ben H=135/200 mm
- 37 Ben H=185/250 mm
- 38 Förberedd för sockelmontering

- 41 E-sensor
- 50 Chart recorder
- 69 DIN-sats (endast ER/RR)
- 70 Invändiga dörrar m. gångjärn
- 79 Hybridkylning (endast BioUltra)
- 80 Dubbelt kylsystem (endast W/1270/1400)
- 81 Frostskyddstermostat
- 84 Ljuddämpningspaket (endast för BioMidi)

ER 600 D CG

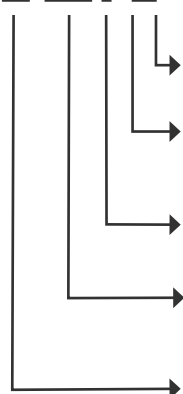

- G Gasmedia (R290) (R290/R170/R601)
- C Rostfri exteriör
- L Lackad exteriör

- D "Deep" (Djup) enhet 600 eller 660
- W "Wide" (Bred) enhet 600 eller 660

Enhetsmodell 570, 500, 600, 660, 930, 1270, 1400, 425 och 625

- RR Standard kyl
- ER Utökad kyl
- RF Standard frys
- EF Utökad frys
- UL Ultra Low Freezer

Tillbehörskoder

- ..A Antal aluminiumlådor
- ..R Antal rostfri låda 30 kg
- ..S Antal rostfri låda 40 kg
- ..C Antal avdelarset i rostfritt stål
- ..P Antal perforerad hylla i rostfritt stål
- ..T Antal trådhylla i rostfritt stål
- ..TTT Antal trådhylla i rostfritt stål, invändiga dörrar
- ..N Antal trådhylla med plastyta
- ..V Antal referensbehållare inkl. hållare

Artikelnummer	Beskrivning
98-630-	ExGuard ER
98-631-	ExGuard ER Glasdörr
88-570-	BioUltra UL570
88-425-	BioMidi 425
88-426-	BioMidi EF425
88-625-	BioMidi 625

Artikelnummer	Beskrivning
88-500-	BioPlus 500
88-600-	BioPlus 600D
88-601-	BioPlus 600W
88-604-	BioPlus EF600W
88-660-	BioPlus 660D
88-661-	BioPlus 660W
88-662-	BioPlus EF660W
88-930-	BioPlus 930
88-270-	BioPlus 1270
88-400-	BioPlus 1400

Koder för BioCompact II

Tillbehörskoder

- 10 Hel dörr
- 11 Glasdörr

- 20 Högerhängd, självstängande
- 21 Vänsterhängd, självstängande

- 30 Hjul/svängbara hjul 125 mm, 2 med broms
- 31 Svängbara hjul - 360° svängning, 2 med broms
- 33 Hjul/svängbara hjul 109 mm
- 34 Hjul/skenor (endast 210/310 enheter)
- 35 Ben H=100/135 mm
- 36 Ben H=135/200 mm
- 38 Förberedd för sockelmontering
- 39 Fötter (endast 210/310 enheter)

- 41 E-sensor
- 69 DIN-sats (endast BioCompact II RR)
- 81 Frostskyddstermostat
- 90 Kombinationsset
- 91 Vägghäring

II RR 210 LG

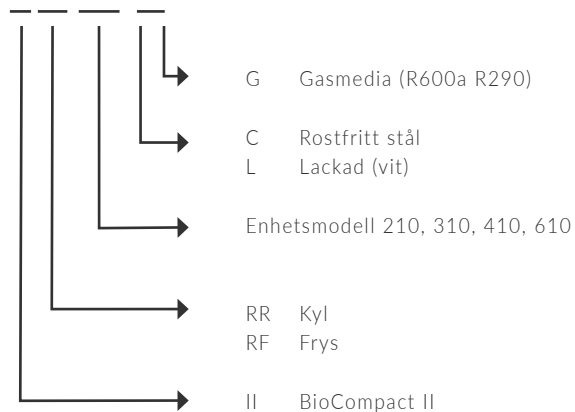

Tillbehörskoder

- ..A Antal aluminiumlådor
- ..AA Antal aluminiumlådor 300 mm
- ..E Antal Polystyren-lådor 420 mm
- ..R Antal rostfri låda 30 kg (610)
- ..C Antal avdelarset i rostfritt stål
- ..M Antal trådkorgar med vit plastyta 430 mm
- ..MM Antal trådkorgar med vit plastyta 300 mm
- ..P Antal perforerad hylla i rostfritt stål
- ..PP Antal perforerad hylla i rostfritt stål 300 mm
- ..T Antal trådhylla i rostfritt stål
- ..TT Antal trådhylla i rostfritt stål 300 mm
- ..W Antal trådhyllor med vit plastyta 430 mm
- ..WW Antal trådhyllor med vit plastyta 300 mm
- ..N Antal trådhyllor med grå plastyta
- ..V Antal referensbehållare inkl. hållare

BioCompact II

Artikelnummer Beskrivning

- 88-250- II RR210
- 88-251- II RR210 Glasdörr
- 88-252- II RF210

- 88-350- II RR310
- 88-351- II RR310 Glasdörr
- 88-352- II RF310

- 88-450- II RR410
- 88-451- II RR410 Glasdörr
- 88-452- II RF410

Artikelnummer Beskrivning

- 88-260- II RR210/II RF210
- 88-260- II RR210/II RR210
- 88-262- II RR310/II RF210

- 88-611- II RR610
- 88-613- II RR610 Glasdörr
- 88-612- II RF610

Strömförbrukning (kWh/dygn)

BioUltra -86		R290
UL570	Hel dörr	10.5

ExGuard - ER		R290
ER600 W	Hel dörr	1.62
	Glasdörr	2.08

BioPlus - ER		R290
ER500	Hel dörr	1.26
	Glasdörr	1.67
ER600D	Hel dörr	1.26
	Glasdörr	1.71
ER660D	Hel dörr	1.18
	Glasdörr	1.69
ER600W	Hel dörr	1.35
	Glasdörr	1.65
	Dubbelt kylsystem hel dörr	-
	Dubbelt kylsystem Glasdörr	-
ER660W	Hel dörr	1.28
	Glasdörr	1.78
	Dubbelt kylsystem hel dörr	2.20
	Dubbelt kylsystem Glasdörr	-
ER930	Hel dörr	2.10
	Glasdörr	2.81
ER1270	Hel dörr	2.50
	Glasdörr	3.48
	Dubbelt kylsystem hel dörr	2.57
	Dubbelt kylsystem Glasdörr	-
ER1400	Hel dörr	2.56
	Glasdörr	3.72
	Dubbelt kylsystem hel dörr	-
	Dubbelt kylsystem Glasdörr	4.47

Strömförbrukning (kWh/dygn)

BioPlus – RF/EF		R290
RF500	Hel dörr	3.83
RF600D	Hel dörr	4.03
RF660D	Hel dörr	4.23
RF600W	Hel dörr	4.07
	Dubbelt kylsystem hel dörr	5.67
RF660W	Hel dörr	4.46
	Dubbelt kylsystem hel dörr	6.02
RF930	Hel dörr	6.12
RF1270	Hel dörr	7.97
	Dubbelt kylsystem hel dörr	7.97
RF1400	Hel dörr	8.39
	Dubbelt kylsystem hel dörr	8.39
EF600W	Hel dörr	8.86
	Vattenkyld hel dörr	-
	Dubbelt kylsystem hel dörr	12.21
EF660W	Hel dörr	9.02
	Dubbelt kylsystem hel dörr	12.87

BioMidi – RR		R290
RR425	Hel dörr	1.27
	Glasdörr	1.63
RR625	Hel dörr	1.30
	Glasdörr	1.64

BioMidi – RF/EF		R290
RF425	Hel dörr	3.61
RF625	Hel dörr	4.03
EF425	Hel dörr	8.93

Strömförbrukning (kWh/dygn)

BioCompact II - RR		R600a
RR210	Hel dörr	0.61
	Glasdörr	0.98
RR310	Hel dörr	0.63
	Glasdörr	0.98
RR410	Hel dörr	0.59
	Glasdörr	1.31
RR610	Hel dörr	1.15
	Glasdörr	1.9
RR210/RF210 combi	Hel dörr	2.07
RR310/RF210 combi	Hel dörr	1.98

BioCompact II - RF		R600a	R290
RF210	Hel dörr	1.47	-
RF310	Hel dörr	1.69	-
RF410	Hel dörr	2.13	-
RF610	Hel dörr	-	3.88
RR210/RF210 combi	Hel dörr	2.07	-
RR310/RF210 combi	Hel dörr	1.98	

Modulbeskrivning

BioCompact II (210, 310 och 410)

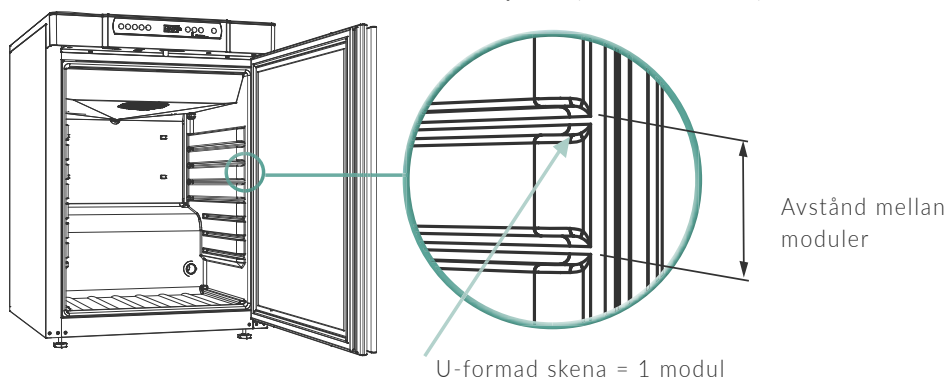





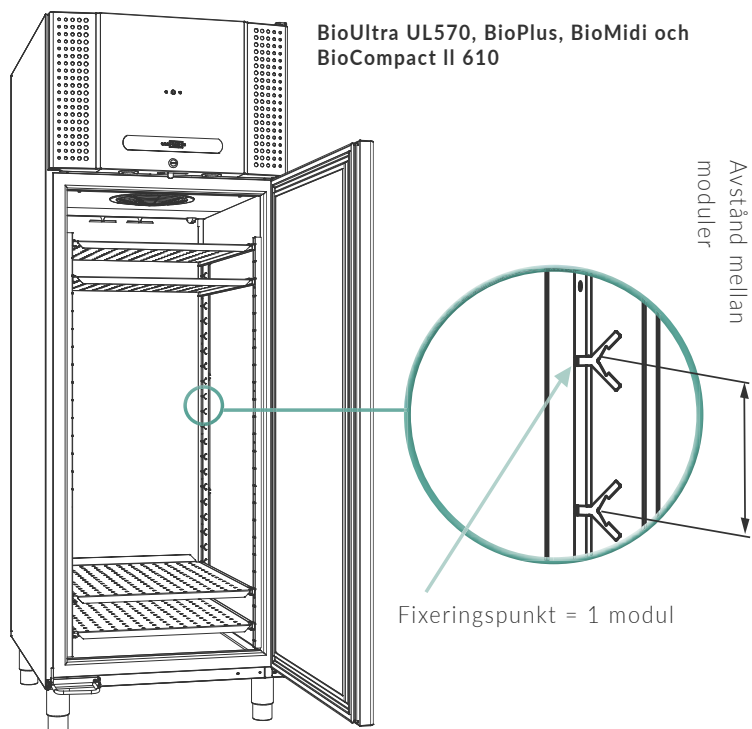

Modell	Antal moduler	Avstånd mellan moduler (mm)
ExGuard 600W	48	25
BioUltra UL570	-	12,5
BioPlus 500*	52	25
BioPlus 600D*	24	50
BioPlus 660D*	27	50
BioPlus 600W*	24	50
BioPlus 660W*	27	50
Bioplus 930*	52	25
BioPlus 1270*	2 x 24	50
BioPlus 1400*	2 x 27	50
BioMidi 425*	25	50
BioMidi 625*	25	50
BioCompact II 210	4 x 430 mm + 3 x 300 mm	50
BioCompact II 210/210	8 x 430 mm + 6 x 300 mm	50
BioCompact II 310	11 x 430 mm + 3 x 300 mm	50
BioCompact II 310/210	15 x 430 mm + 6 x 300 mm	50
BioCompact II 410	22 x 430 mm + 3 x 300 mm	50
BioCompact II 610*	24	50

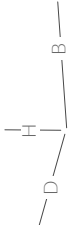
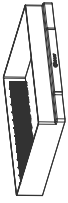
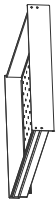
*Observera att referensbehållare (om sådan väljs) upptar utrymme motsvarande 2 moduler.



Dimensioner, lådor och hyllor

Type	ABS-låda	Aluminiumlåda	Låda i rostfritt stål 30 kg	Låda i rostfritt stål 40 kg	Trådkorg**	Trådhylla	Perforerad hylla
							
	2	2	2	2	3	1	1
ExGuard 600W	-	-	492/625/60 [12]	492/625/60 [12]	-	650/530 [48]	647/500 [48]
570	-	-	-	-	-	-	619/574 [-]
210/310/410 ***	429/395/68 [2/5/11]	396/419/60 [2/5/11]	-	-	426/386/139 [1/3/7]	486/433 [4/11/22]	483/433 [4/11/22]
210/310/410 ****	-	396/296/60 [2/2/2]	-	-	442/260/209 [1/1/1]	486/300 [3/3/3]	483/302 [3/3/3]
610	-	504/626/60 [12]	505/625/60 [12]	492/625/60 [12]	-	530/650 [24]	528/630 [24]
425	-	409/508/60 [12]	410/505/60 [12]	397/505/60 [12]	-	435/530 or 433/501* [25]	435/510 [25]
625	-	624/496/60 [12]	626/505/60 [12]	612/505/60 [12]	-	650/530 or 650/500* [25]	650/500 [25]
500	-	376/576/60 [13]	379/575/60 [13]	364/575/60 [13]	-	400/600 or 400/570* [52]	399/580 [52]
600D/660D/ 1270/1400	-	504/626/60 [12/13/24/26]	505/625/60 [11/13/22/26]	492/625/60 [12/13/24/26]	-	530/650 or 529/621* [24/27/48/54]	528/630 [24/27/48/54]
930	-	-	-	595/748/60 [13]	-	602/785 [52]	600/784 [52]
600/660W	-	624/496/60 [12/13]	626/501/60 [11/13]	612/505/60 [12/13]	-	650/530 or 650/500* [24/27]	647/500 [24/27]

[] max. antal som får plats i enheten

Dimensioner: B x D x H mm

***: Låda 420 mm

****: 300 mm

* Hylldimension i kombination med invändiga dörrar (tillbehörskod 70)

** 120° dörröppning

Observera att referensbehållare (om sådan väljs) upptar utrymme motsvarande 2 moduler. (Gäller endast BioMidi, BioPlus, BioCompact II 610)

Observera att referensbehållare (om sådan väljs) upptar utrymme motsvarande 4 moduler. (Gäller endast ExGuard, BioPlus 500, BioPlus 930)

Staplingshöjd

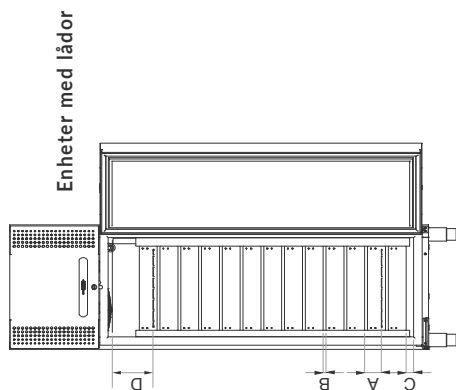

Enheter med lädör

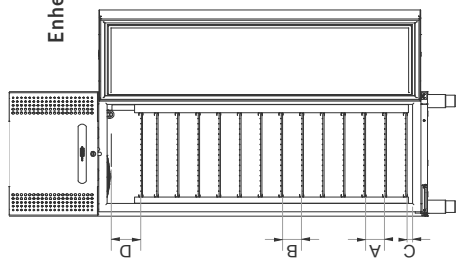

Enheter med hyllor

- A = Staplingshöjd i lådor/staplingshöjd mellan hyllor
- B = Avstånd mellan lådor/hyllor
- C = Avstånd till enhetens botten från enheter med lådor/hylla i lägsta position
- D = Staplingshöjd i/på översta lådan/hyllan (till staplingsmarkering)

Angiven som: A\B\C\D mm –
inredningen är placerad med min. avstånd mellan resp. låda/hylla.
Se sidan 67 betr. avstånd mellan moduler.

Modell	Aluminiumlåda	Låda i rostfritt stål 30 kg	Låda i rostfritt stål 40 kg	Trådkorg	Trådhylla	Perforerad hylla
210	80/14/93/83	-	-	430mm: 145/8/-/207, 300mm: 271/8/8/-	39/39/101/66	37/37/96/68
310	80/14/93/122	-	-	430mm: 145/8/-/246, 300mm: 271/8/8/-	39/39/101/105	37/37/96/107
410	80/14/93/159	-	-	430mm: 145/8/-/283, 300mm: 271/8/8/-	39/39/101/142	37/37/96/144
610	80/14/74/128	84/24/19/164	84/24/50/132	-	39/39/34/98	30/30/38/94
425	80/14/37/164	84/24/55/201	84/24/37/169	-	39/39/25/135	30/30/20/131
625	80/14/37/164	84/24/55/201	84/24/37/167	-	39/39/25/135	30/30/20/131
500	80/14/37/192	84/24/31/203	84/24/37/196	-	39/39/23/138	30/30/22/133
570	-	-	-	-	-	-
ExGuard 600W	-	-	84/24/24/157	-	39/39/63/122	30/30/57/119
600/660D	80/14/23/154	84/24/42/188	84/24/24/157	-	39/39/63/122	30/30/57/119
600/660W	80/14/23/154	84/24/42/188	84/24/24/157	-	39/39/63/122	30/30/57/119
930	-	-	84/24/37/166	-	39/39/23/123	30/30/22/119
RF930	-	-	84/24/37/152	-	39/39/23/109	39/39/23/105
1270	80/14/23/152	84/24/42/188	84/24/24/156	-	39/39/63/122	30/30/57/119
1400	80/14/23/152	84/24/42/188	84/24/24/156	-	39/39/63/122	30/30/57/119

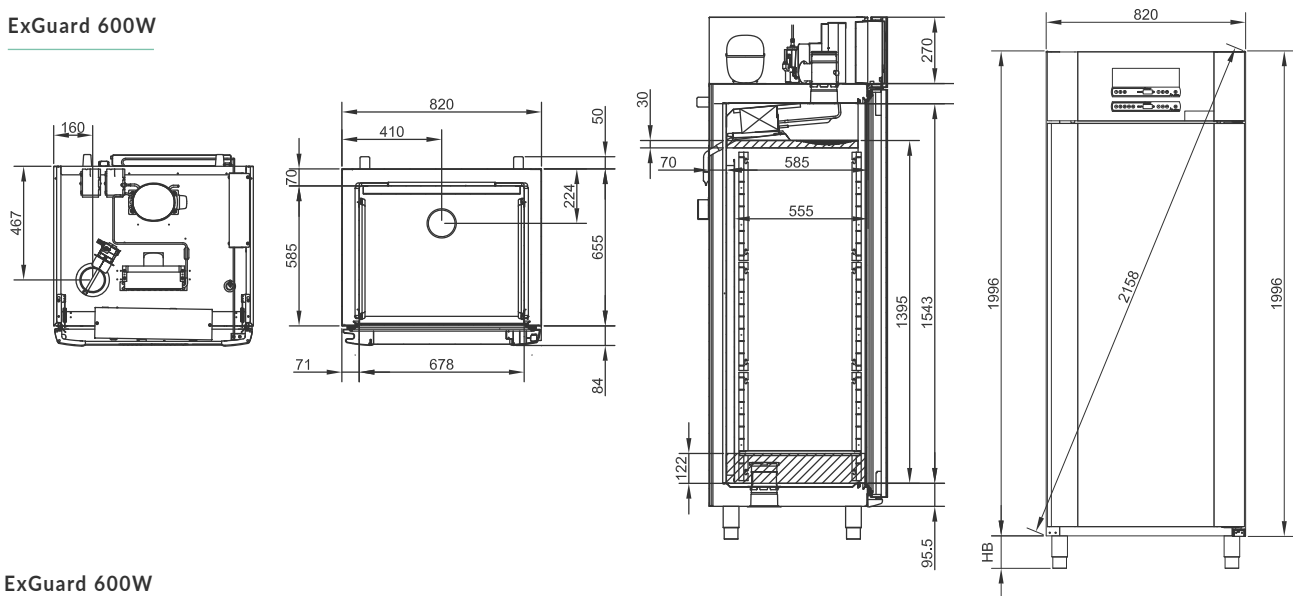

Dimensioner, skåp

ExGuard 600W

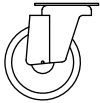

ExGuard 600W

HB kod: 30, 31, 33, 35, 36, 37

Hjul/svängbara hjul		Ben	
			
Kod	HB (mm)	Kod	HB (mm)
30	125	35	100 - 135
31	125	36	135 - 200
33	109	37	185 - 250

BioUltra

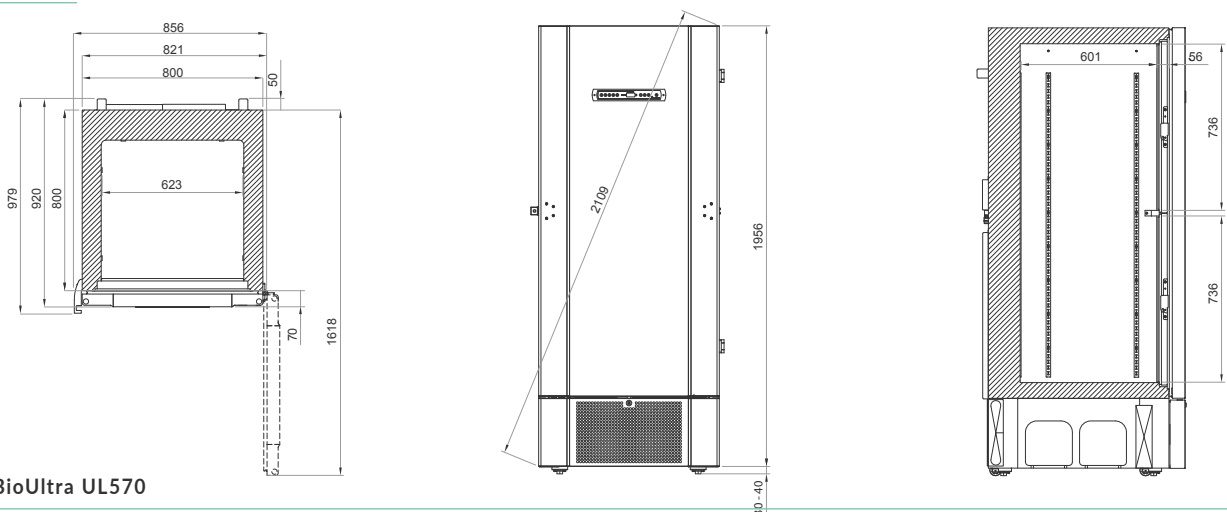

BioUltra UL570

HB kod: 29

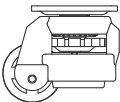
Hjul/svängbara hjul	
	
Kod	HB (mm)
29	30-40

Dimensioner, skåp

BioPlus 500

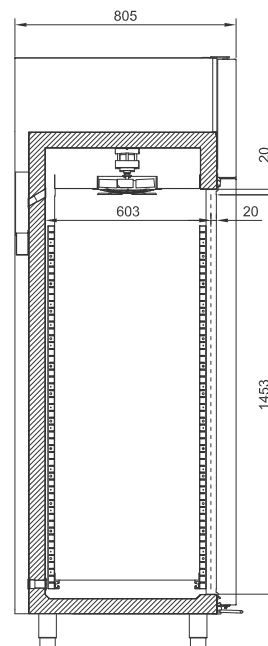
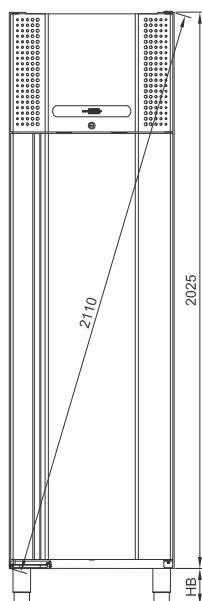
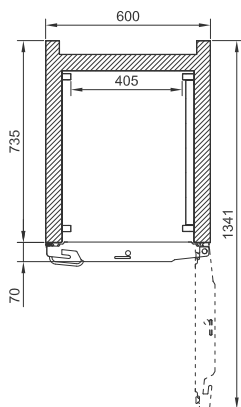

BioPlus 600/660D

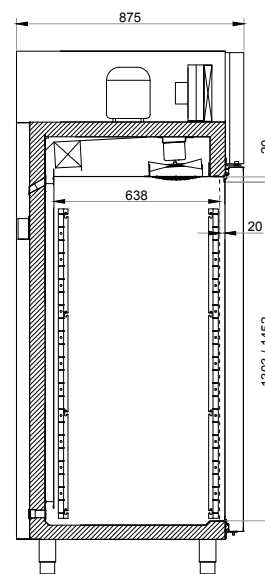
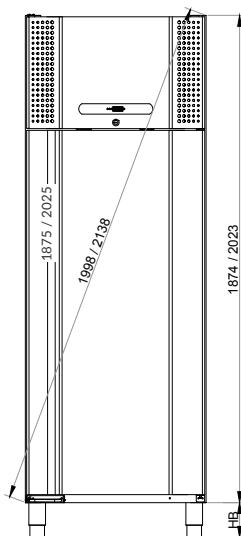
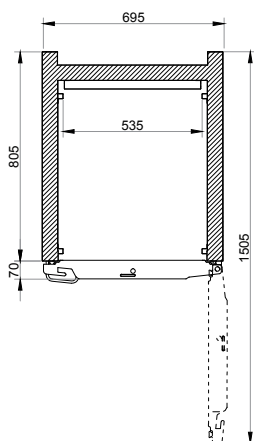

BioPlus 500



HB kod: 30, 31, 33, 35, 36, 37 eller 38

OBS: 20 mm luftspalt är 25 mm när enheten utrustats med invändiga dörrar (tillval 70)

BioPlus 600/660D

HB kod: 30, 31, 33, 35, 36, 37 eller 38

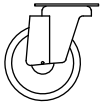
OBS: 20 mm luftspalt är 25 mm när enheten utrustats med invändiga dörrar (tillval 70)

Hjul/svängbara hjul		Ben		Sockelmontering	
					
Kod	HB (mm)	Kod	HB (mm)	Kod	HB (mm)
30	125	35	100 - 135	38	0
31	125	36	135 - 200		
33	109	37	185 - 250		

Dimensioner, skåp

BioPlus 600/660W

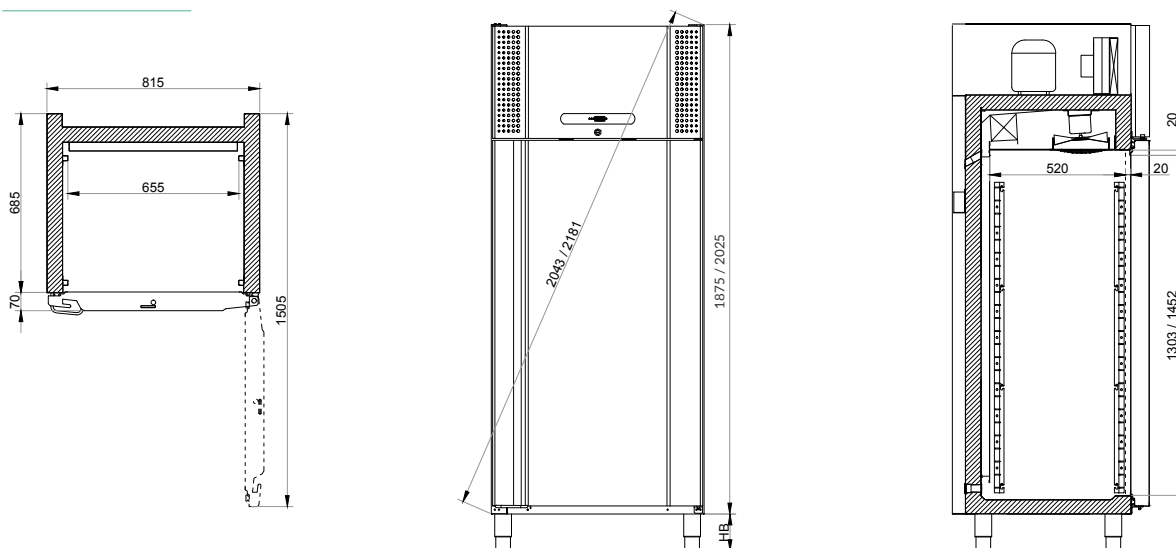

BioPlus 930

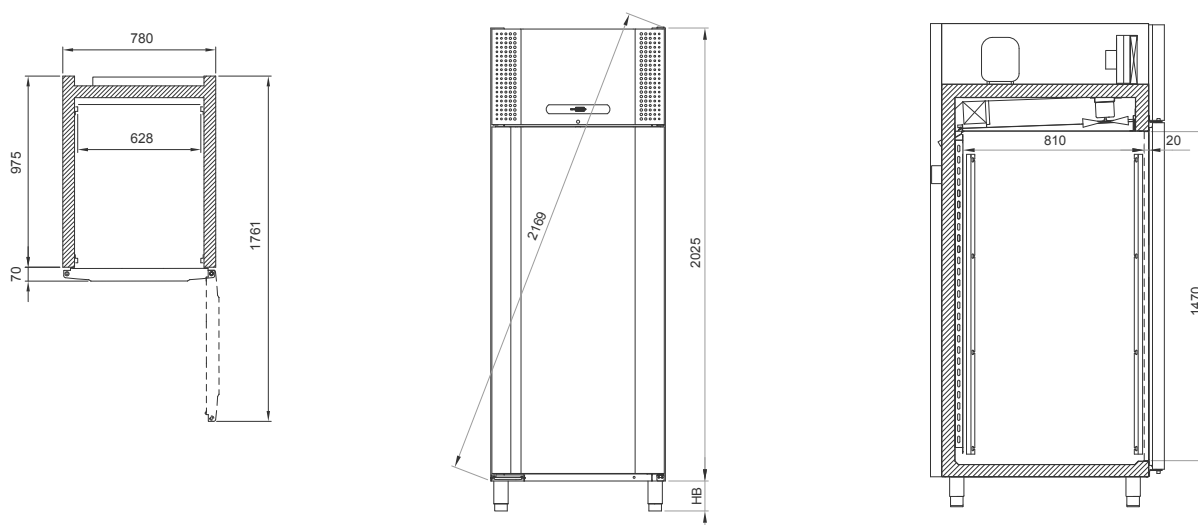

BioPlus 600/660W



HB kod: 30, 31, 33, 35, 36, 37 eller 38

OBS: 20 mm luftspalt är 25 mm när enheten utrustats med invändiga dörrar (tillval 70)

Bredden på EF modellerna är 22 mm bredare än måttangivelsen på ritningen beroende på handtaget.

BioPlus 930

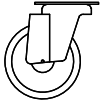
HB kod: 30, 31, 33, 35, 36, 37 og 38

Hjul/svängbara hjul		Ben		Sockelmontering	
					
Kod	HB (mm)	Kod	HB (mm)	Kod	HB (mm)
30	125	35	100 - 135	38	0
31	125	36	135 - 200		
33	109	37	185 - 250		

Dimensioner, skåp

BioPlus 1270/1400

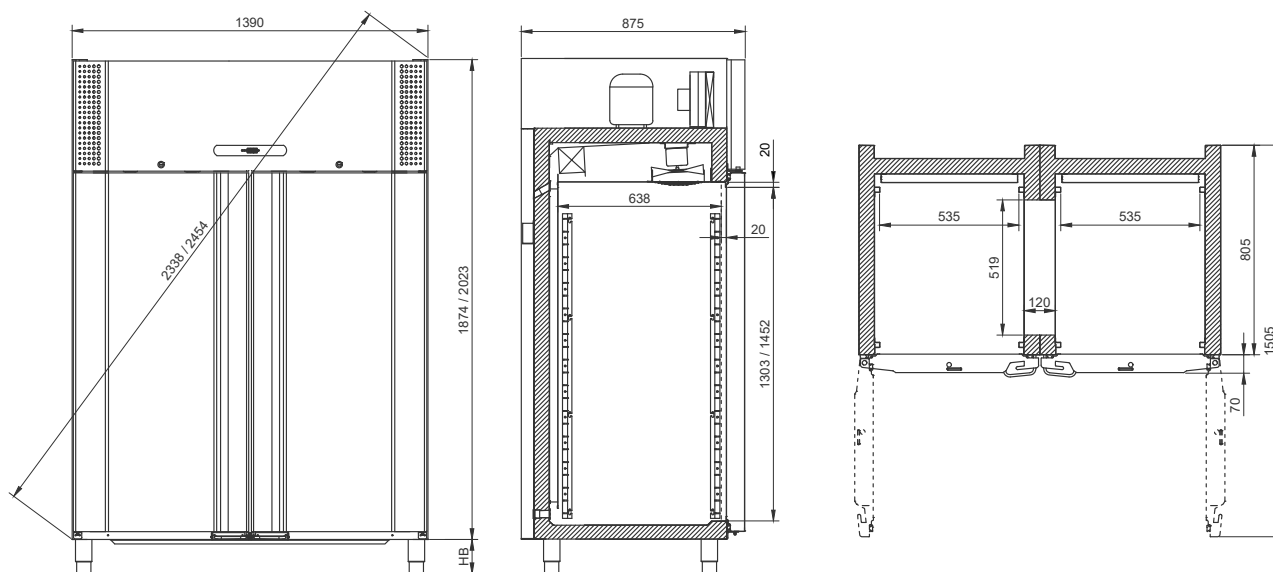

BioPlus 1270/1400

HB kod: 31, 33, 35, 36, 37 or 38

OBS: 20 mm luftspalt är 25 mm när enheten utrustats med invändiga dörrar (tillval 70)

Hjul/svängbara hjul		Ben		Sockelmontering	
Kod	HB (mm)	Kod	HB (mm)	Kod	HB (mm)
30	125	35	100 - 135	38	0
31	125	36	135 - 200		
33	109	37	185 - 250		

BioMidi 425/625

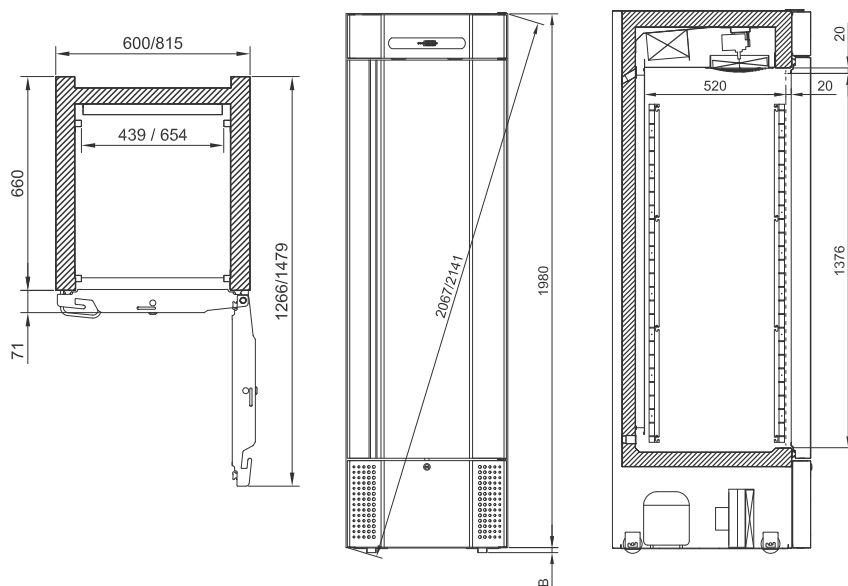

BioMidi 425/625

HB kod: 32 eller 38

OBS: 20 mm luftspalt är 25 mm när enheten utrustats med invändiga dörrar (tillval 70). Bredden på EF modellerna är 22 mm bredare än måttangivelsen på ritningen beroende på handtaget.

Försänkta hjul		Sockelmontering	
Kod	HB (mm)	Kod	HB (mm)
32	20	38	0

Dimensioner, skåp

BioCompact II 210

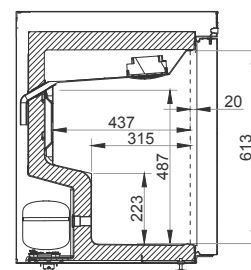
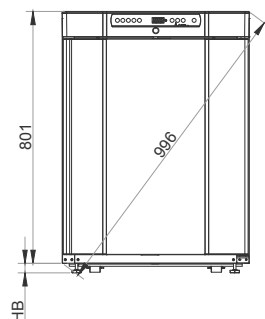
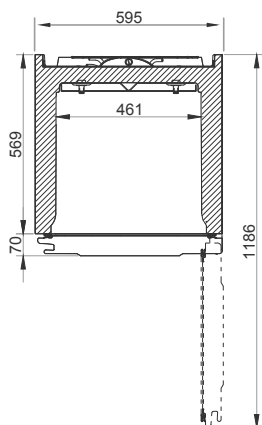

BioCompact II 310

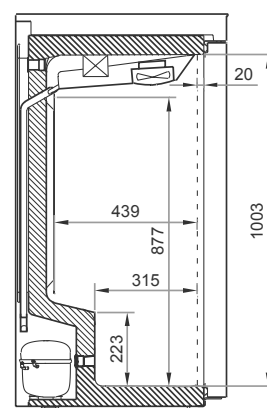
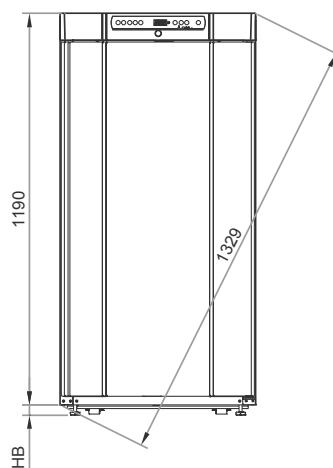
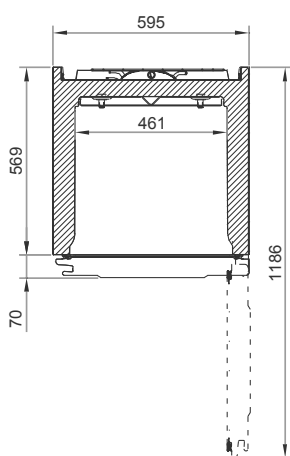

BioCompact II 210

HB kod: 30, 31, 33, 34, 35, 36, 38 eller 39

BioCompact II 310

HB kod: 30, 31, 33, 34, 35, 36, 38 eller 39

Hjul/svängbara hjul		Hjul/		Ben		Sockelmontering		Fötter	
Kod	HB (mm)	Kod	HB (mm)	Kod	HB (mm)	Kod	HB (mm)	Kod	HB (mm)
30	125	34	30	35	100 - 135	38	0	39	30
31	125			36	135 - 200				
33	109								

Dimensioner, skåp

BioCompact II 210/210

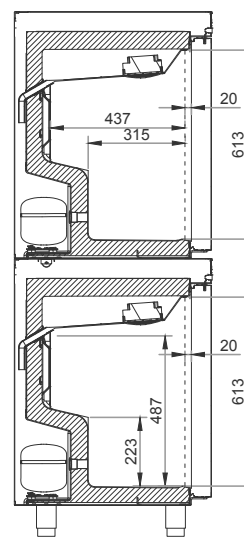
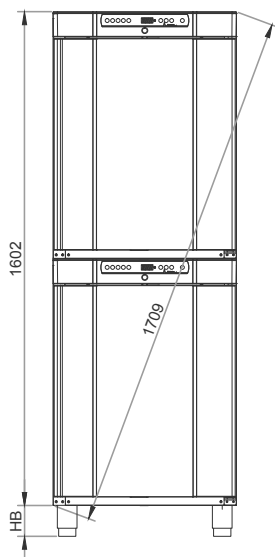
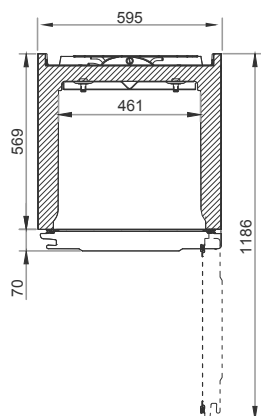

BioCompact II 310/210

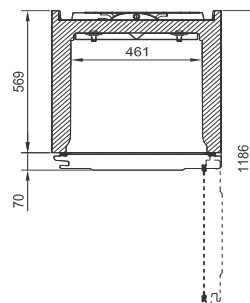
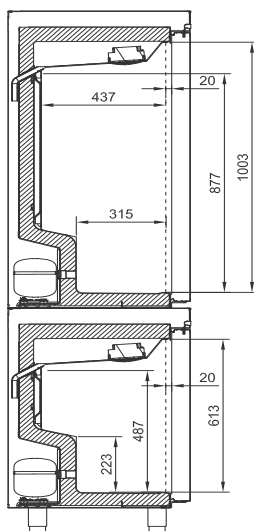
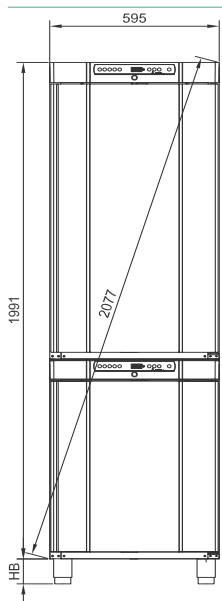



BioCompact II 210/210 / 310/210

HB kod: 30, 31, 33, 35, 36 eller 38

BioCompact II 310/210

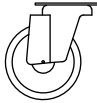
HB kod: 30, 31, 33, 35 eller 36

Hjul/svängbara hjul		Ben		Sockelmontering	
					
Kod	HB (mm)	Kod	HB (mm)	Kod	HB (mm)
30	125	35	100 - 135	38	0
31	125	36	135 - 200		
33	109				

Dimensioner, skåp

BioCompact II 410

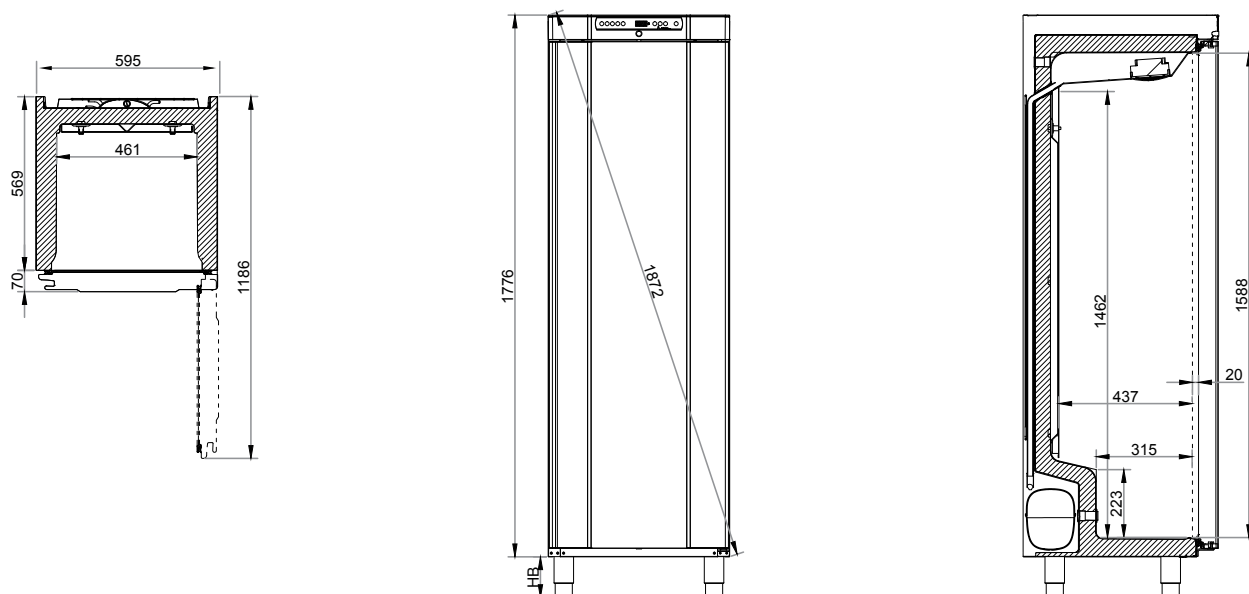

BioCompact II 610

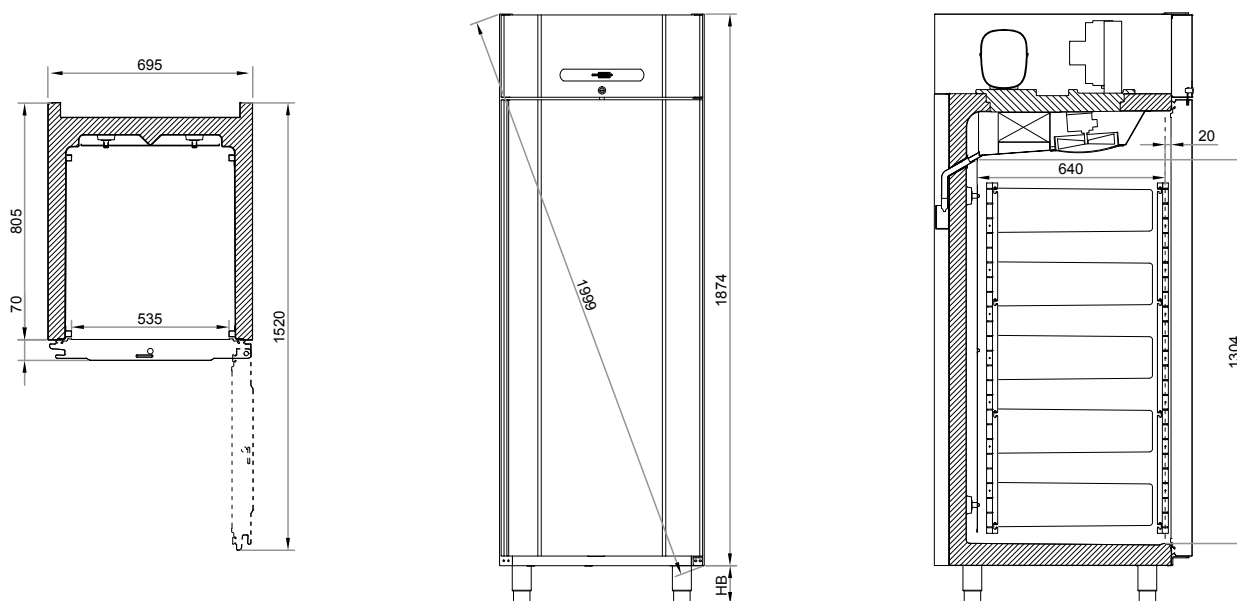

BioCompact II 410

BioCompact II 610

HB kod: 30, 31, 33, 35, 36 eller 38

HB kod: 30, 31, 33, 35, 36 eller 38

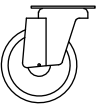
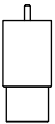
Hjul/svängbara hjul		Ben		Sockelmontering	
					
Kod	HB (mm)	Kod	HB (mm)	Kod	HB (mm)
30	125	35	100 - 135	38	0
31	125	36	135 - 200		
33	109				

BIOBASIC 210, 310, 410, 600



BIOBASIC sortimentet erbjuder kostnadseffektiva forsknings lösningar för en mängd applikationer.

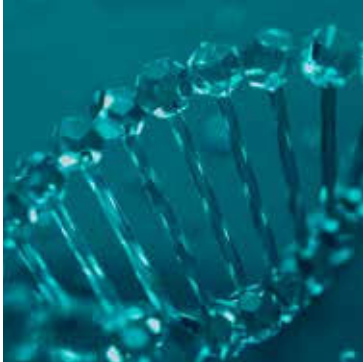

BIOBASIC sortimentet finns som kylskåp eller frys som underbänk (125L), mellan (218L) eller full höjd (346L) och (600L) modeller, alla utrustade med trådhyllor som standard.

Med temperaturlarm, intern och extern ATEX, inga kalla väggar och ett användarvänligt gränssnitt, erbjuder BIOBASIC intervallet ett exceptionellt urval av funktioner i ett mycket litet paket.



Intern och extern ATEX

BIOBASIC sortimentet ger full ATEX efterlevnad både internt och externt utan extra kostnad.

BIOBASIC skåp överensstämmer med EN / IEC 60079-15, elektriska apparater för användning i kategori 3, zon 2 platser där explosiv atmosfär kan förekomma. Möjliggör placering av skåp i faktiska arbetszoner som skulle krävas med internt ATEX efterlevnad.

2 ÅRS
GARANTI
BIOBASIC



BIOBASIC RR210, 310, 410, 600



Kylskåp



Tekniska specifikationer	RR210	RR310	RR410	RR600
Temperaturområde	+2/+15 °C			
Omgivningstemperatur	Hel dörr +10/+35 °C / Glasdörr +10/+32 °C			Hel dörr +10/+43 °C
Kontrollenhet	Den användarvänliga BIOBASIC kontrollenheten är skräddarsydd och har funktioner med akustiskt / visuellt temperatur och dörrlarm, spänningsfri kontakt och offsetfunktion.			
Material: Interiört Exteriört	PS Vitlackerat stål			Rostfritt stål Vitlackerat stål
Ytermått (B x D x H) mm	595 x 640 x 831	595 x 640 x 1220	595 x 640 x 1876	700 x 895 x 2125
Bruttovolym Nettovolym	125 liter 104 liter	218 liter 189 liter	346 liter 312 liter	610 liter 536 liter
Trådhylla med plastyta	3 totalt antal	4 totalt antal	6 totalt antal	4 totalt antal
Köldmedium	R600a			R290
Energiförbrukning	0,43 kWh/24h	0,51 kWh/24h	0,59 kWh/24h	1,44 kWh/24h
Energiförbrukning Glasdörr	0,79 kWh/24h	0,90 kWh/24h	1,31 kWh/24h	
Ljudnivå	33,3/33,6 dB(A)	34,1/35,2 dB(A)	33,2/33,7 dB(A)	44,4/- dB(A)
Bas	Hjul /ställskruvar	Hjul /ställskruvar	Ben	Ben
Luftsystem	Gram BioLines ventilerade luftcirkulationssystem			
Avfrostningssystem	Automatisk Smart avfrostning med återavdunstning av smältvattnet			
Anslutning	230 V, 50 Hz	230 V, 50 Hz	230 V, 50 Hz	230 V, 50 Hz
Artikelnr. hel dörr	782530001	783530001	784530001	786000001
Artikelnr. glasdörr	782540001	783540001	784540001	-
Åtkomstport	1	1	1	2
ATEX-märkning	II 3G Ex ec nC ic IIB T6 Gc DTI 22ATEX0252X	II 3G Ex ec nC ic IIB T6 Gc DTI 22ATEX0252X	II 3G Ex ec nC ic IIB T6 Gc DTI 22ATEX0252X	II 3G Ex ec nC ic IIB T5 Gc DTI 22ATEX0250X
Pris hel dörr	SEK 18.400	SEK 20.300	SEK 22.200	SEK 33.500
Pris glasdörr	SEK 21.400	SEK 23.400	SEK 25.300	-

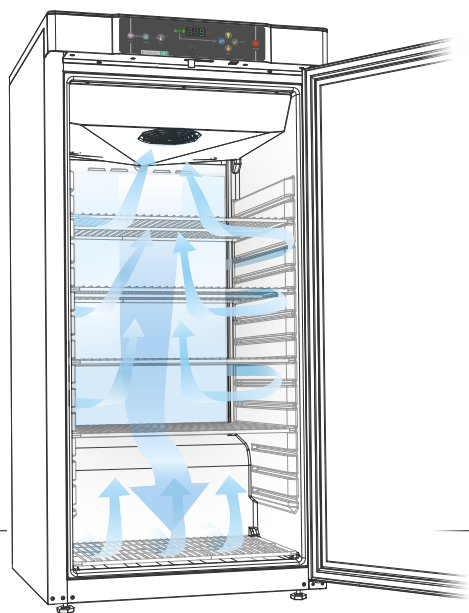

LUFTDISTRIBUTION

Det unika forcerande luftcirkulationssystemet ser till att temperaturen inuti skåpet förblir stabil och jämn. Med flänsröret, förångaren placerad i toppen finns det inga kalla väggar i skåpet.

BIOBASIC RF210, 310, 410, 600

Frysskåp



Tekniska specifikationer	RF210	RF310	RF410	RF600
Temperaturområde	-25/-5 °C			
Omgivningstemperatur	Hel dörr +10/+35 °C			Hel dörr +10/+43 °C
Kontrollenhet	Den användarvänlig BIOBASIC kontrollenheten är skräddarsydd och har funktioner med akustiskt / visuellt temperatur och dörrlarm, spänningsfri kontakt och offsetfunktion.			
Material: Interiört Exteriört	PS Vitlackerat stål			Rostfritt stål Vitlackerat stål
Ytermått (B x D x H) mm	595 x 640 x 831	595 x 640 x 1220	595 x 640 x 1876	700 x 895 x 2125
Bruttovolym Nettovolym	125 liter 104 liter	218 liter 189 liter	346 liter 312 liter	610 liter 536 liter
Trådhylla med plastyta	3	4	6	4
Köldmedium	R600a			R290
Energiförbrukning	1.47 kWh/24h	1.56 kWh/24h	2.06 kWh/24h	3.77 kWh/24h
Ljudnivå	37.7 dB(A)	37.8 dB(A)	36.6 dB(A)	44.4 dB(A)
Bas	Hjul/ställskruvar	Hjul/ställskruvar	Ben	Ben
Luftsystem	Gram BioLines ventilerade luftcirkulationssystem			
Avfrostningssystem	Automatisk Smart avfrostning med återavdunstning av smältvattnet			
Anslutning	230 V, 50 Hz	230 V, 50 Hz	230 V, 50 Hz	230 V, 50 Hz
Gram BIOBASIC artikelnr.	782550001	783550001	784550001	786020001
Åtkomstport	1	1	1	2
ATEX-märkning	II 3G Ex ec nC ic IIB T3 Gc DTI 22ATEX0252X	II 3G Ex ec nC ic IIB T3 Gc DTI 22ATEX0252X	II 3G Ex ec nC ic IIB T3 Gc DTI 22ATEX0252X	II 3G Ex ec nC ic IIB T1 Gc DTI 22ATEX0250X
Pris	SEK 19.600	SEK 21.600	SEK 23.500	SEK 35.800





Biostorage you can depend on

Gram Scientific ApS,
Aage Grams Vej 1 // DK-6500 Vojens // Denmark
Tel: +45 73 20 13 00 // Fax: +45 73 20 13 01
info@gram-bioline.com

Storbritannien
Gram Scientific
Aage Grams Vej 1 // DK-6500 Vojens // Denmark
Tel.: +44 1322 476 410
info@gram-bioline.com

Tyskland
Gram Scientific
c/o Andersen Partners Business Center
Alsterarkaden 13 // D-20354 Hamburg
Tel.: +49 5066 69 49 375
info@gram-bioline.com

Nederländerna och Belgien
Gram Scientific
P/A Matix Bedrijvencentrum
Plesmanweg 9-109
Tel.: +31 546 744 130
info@gram-bioline.com

Sverige
Gram Scientific
Box 5157 // S-20071 Malmö
Tel: + 46 812 112973
info@gram-bioline.com

Norge
Gram Scientific
Aage Grams Vej 1 // DK-6500 Vojens // Danmark
Tel: + 47 23 96 79 28
info@gram-bioline.com



Gram Scientific ApS är en av världens ledande tillverkare av högeffektiv kyl- och frysutrustning för kvalitetsmedvetna professionella användare.

Vi utvecklar, tillverkar och marknadsför vår teknik åt kunder i Europa, Mellanöstern och Asien, och våra administrations- och tillverkningsanläggningar i Danmark utgör basen för vår verksamhet. Allt detta stöds av avdelningar i Storbritannien, Tyskland, Nederländerna, Sverige och Norge och distributörer över hela världen.

www.gram-bioline.com

Copyright © 2006- Gram BioLine, en division av Gram Scientific ApS. Alla rättigheter förbehållna. Innehållet i denna publikation är ägd av Gram BioLine, om inte annat anges, och skyddas av de nederländska och internationella upphovsrättslagarna och bestämmelserna. Information och bilder får inte användas, kopieras eller överföras utan Gram BioLines uttryckliga skriftliga tillstånd.

bioline